

Inspiron 15



3000 Series

Servisni priručnik (sa optičkom disk jedinicom)

Kompjuterski model: Inspiron 15–3552
Model sa regulacijom: P47F
Tip sa regulacijom: P47F003



Napomene, mere opreza i upozorenja

-  **NAPOMENA:** NAPOMENA ukazuje na važne informacije koje će vam pomoći da iskoristite računar na bolji način.
 -  **OPREZ:** OPREZ ukazuje na potencijalno oštećenje hardvera ili gubitak podataka i saopštava vam kako da izbegnete problem.
 -  **UPOZORENJE:** UPOZORENJE ukazuje na potencijalno oštećenje imovine, telesne povrede i smrtni ishod.
-

Autorsko pravo © 2016 Dell Inc. Sva prava zadržana. Ovaj proizvod je zaštićen zakonima o zaštiti autorskih prava i intelektualnoj svojini u SAD i međunarodnim zakonima. Dell™ i logotip Dell su zaštitni znaci kompanije Dell Inc. u Sjedinjenim Američkim Državama i/ili drugim pravnim nadležnostima. Svi ostali znaci i imena ovde navedeni mogu biti zaštitni znaci svojih kompanija.

2015–12

Pregl. A00

Sadržaj

| | |
|---|-----------|
| Pre rada u unutrašnjosti računara..... | 9 |
| Pre početka rada | 9 |
| Bezbednosna uputstva..... | 9 |
| Preporučeni alati..... | 10 |
| Nakon rada u unutrašnjosti računara..... | 11 |
| Uklanjanje baterije..... | 12 |
| Procedura..... | 12 |
| Postavljanje baterije..... | 13 |
| Procedura..... | 13 |
| Uklanjanje optičke disk jedinice..... | 14 |
| Pripremni koraci..... | 14 |
| Procedura..... | 14 |
| Postavljanje optičke disk jedinice..... | 17 |
| Procedura..... | 17 |
| Dopunski koraci..... | 17 |
| Uklanjanje tastature..... | 18 |
| Pripremni koraci..... | 18 |
| Procedura..... | 18 |
| Postavljanje tastature..... | 21 |
| Procedura..... | 21 |
| Dopunski koraci..... | 21 |

| | |
|---|-----------|
| Uklanjanje poklopca osnove..... | 22 |
| Pripremni koraci..... | 22 |
| Procedura..... | 22 |
| Postavljanje poklopca osnove..... | 27 |
| Procedura..... | 27 |
| Dopunski koraci..... | 27 |
| Uklanjanje čvrstog diska..... | 28 |
| Pripremni koraci..... | 28 |
| Procedura..... | 28 |
| Postavljanje čvrstog diska..... | 31 |
| Procedura..... | 31 |
| Dopunski koraci..... | 31 |
| Uklanjanje memorijskog modula..... | 32 |
| Pripremni koraci..... | 32 |
| Procedura..... | 32 |
| Postavljanje memorijskog modula..... | 34 |
| Procedura..... | 34 |
| Dopunski koraci..... | 35 |
| Uklanjanje bežične kartice..... | 36 |
| Pripremni koraci..... | 36 |
| Procedura..... | 36 |
| Postavljanje bežične kartice..... | 38 |
| Procedura..... | 38 |
| Dopunski koraci..... | 40 |

| | |
|---|-----------|
| Uklanjanje ploče dugmeta za napajanje..... | 41 |
| Pripremni koraci..... | 41 |
| Procedura..... | 41 |
| Postavljanje ploče dugmeta za napajanje..... | 44 |
| Procedura..... | 44 |
| Dopunski koraci..... | 44 |
| Uklanjanje zvučnika..... | 45 |
| Pripremni koraci..... | 45 |
| Procedura..... | 45 |
| Postavljanje zvučnika..... | 47 |
| Procedura..... | 47 |
| Dopunski koraci..... | 47 |
| Uklanjanje U/I ploče..... | 48 |
| Pripremni koraci..... | 48 |
| Procedura..... | 48 |
| Postavljanje U/I ploče..... | 50 |
| Procedura..... | 50 |
| Dopunski koraci..... | 50 |
| Uklanjanje dugmaste baterije..... | 51 |
| Pripremni koraci..... | 51 |
| Procedura..... | 51 |
| Postavljanje dugmaste baterije..... | 53 |
| Procedura..... | 53 |
| Dopunski koraci..... | 53 |

| | |
|--|-----------|
| Uklanjanje rashladnog elementa..... | 54 |
| Pripremni koraci..... | 54 |
| Procedura..... | 54 |
| Postavljanje rashladnog elementa..... | 56 |
| Procedura..... | 56 |
| Dopunski koraci..... | 56 |
| Uklanjanje matične ploče..... | 57 |
| Pripremni koraci..... | 57 |
| Procedura..... | 57 |
| Postavljanje matične ploče..... | 62 |
| Procedura..... | 62 |
| Dopunski koraci..... | 63 |
| Uklanjanje table osetljive na dodir..... | 64 |
| Pripremni koraci..... | 64 |
| Procedura..... | 65 |
| Postavljanje table osetljive na dodir..... | 69 |
| Procedura..... | 69 |
| Dopunski koraci..... | 69 |
| Uklanjanje porta adaptera za napajanje..... | 71 |
| Pripremni koraci..... | 71 |
| Procedura..... | 71 |
| Postavljanje porta adaptera za napajanje..... | 74 |
| Procedura..... | 74 |
| Dopunski koraci..... | 74 |



| | |
|--|-----------|
| Uklanjanje sklopa ekrana..... | 76 |
| Pripremni koraci..... | 76 |
| Procedura..... | 76 |
| Postavljanje sklopa ekrana..... | 81 |
| Procedura..... | 81 |
| Dopunski koraci..... | 81 |
| Uklanjanje okna ekrana..... | 83 |
| Pripremni koraci..... | 83 |
| Procedura..... | 83 |
| Postavljanje okna ekrana..... | 85 |
| Procedura..... | 85 |
| Dopunski koraci..... | 85 |
| Uklanjanje ploče ekrana..... | 86 |
| Pripremni koraci..... | 86 |
| Procedura..... | 86 |
| Postavljanje ploče ekrana..... | 89 |
| Procedura..... | 89 |
| Dopunski koraci..... | 89 |
| Uklanjanje kamere..... | 91 |
| Pripremni koraci..... | 91 |
| Procedura..... | 91 |
| Postavljanje kamere..... | 93 |
| Procedura..... | 93 |
| Dopunski koraci..... | 93 |

| | |
|---|------------|
| Uklanjanje zglobova ekrana..... | 94 |
| Pripremni koraci..... | 94 |
| Procedura..... | 94 |
| Postavljanje zglobova ekrana..... | 96 |
| Procedura..... | 96 |
| Dopunski koraci..... | 96 |
| Uklanjanje oslonca za dlanove..... | 97 |
| Pripremni koraci..... | 97 |
| Procedura..... | 97 |
| Postavljanje oslonca za dlanove..... | 99 |
| Procedura..... | 99 |
| Dopunski koraci..... | 99 |
| Ažuriranje BIOS-a..... | 100 |
| Dobijanje pomoći i kontaktiranje kompanije Dell..... | 101 |
| Resursi za samostalnu pomoć..... | 101 |
| Kontaktiranje kompanije Dell..... | 102 |

Pre rada u unutrašnjosti računara

 **NAPOMENA:** Slike u ovom dokumentu se mogu razlikovati u odnosu na vaš računar u zavisnosti od poručene konfiguracije.

Pre početka rada

- 1 Sačuvajte i zatvorite sve otvorene datoteke i zatvorite sve otvorene programe.
- 2 Isključite računar.
 - Windows 10: Kliknite ili kucnite na **Početak** →  **Napajanje** → **Isključi**.
 - Windows 8.1: Na ekranu **Početak**, kliknite ili kucnite na ikonu za napajanje  → **Isključi**.
 - Windows 7: Kliknite ili kucnite na **Start** → **Isključi**.







 **NAPOMENA:** Ako koristite različite operativne sisteme, pogledajte dokumentaciju vašeg operativnog sistema u vezi uputstava za isključivanje.

- 3 Isključite računar i sve priključene uređaje iz pripadajućih električnih utičnica.
- 4 Odspojite sve kablove, kao što su kablovi telefona, kablovi za mrežu itd, sa vašeg računara.
- 5 Odspojite sve priključene uređaje i periferne uređaje, kao što su tastatura, miš, monitor, itd, sa vašeg računara.
- 6 Uklonite medijsku karticu ili optički disk iz računara, ako je moguće.

Bezbednosna uputstva

Koristite sledeće bezbednosne smernice kako biste zaštitili računar od mogućih oštećenja i osigurali vašu ličnu bezbednost.

 **UPOZORENJE:** Pre rada u unutrašnjosti računara pročitajte bezbednosne informacije koje ste dobili uz računar. Za dodatne informacije o najboljim praksama pogledajte početnu stranu za usklađenost sa propisima na www.dell.com/regulatory_compliance.

-  **UPOZORENJE:** Odspojite sve izvore napajanja pre nego što otvorite poklopac ili ploče računara. Nakon rada u unutrašnjosti računara, vratite sve poklopce, ploče i zavrtnje pre nego što računar povežete na izvor napajanja.
-  **OPREZ:** Da biste izbegli oštećenje računara, uverite se da je radna površina ravna i čista.
-  **OPREZ:** Da biste sprečili oštećenje komponenti i kartica, držite ih za ivice i izbegavajte da dodirujete pinove i kontakte.
-  **OPREZ:** Popravke i rešavanje problema možete obavljati sami isključivo uz odobrenje ili podršku tima za tehničku pomoć kompanije Dell. Štete zbog servisiranja koje nije ovlastila kompanija Dell nisu pokrivene garancijom. Pogledajte bezbednosna uputstva koja ste dobili uz proizvod ili koja se nalaze na strani www.dell.com/regulatory_compliance.
-  **OPREZ:** Pre nego što dodirnete unutrašnjost računara, uzemljite se dodirivanjem neobojene metalne površine, kao što je metal na zadnjoj strani računara. Dok radite, povremeno dodirujte neobojenu metalnu površinu kako biste odstranili statički elektricitet koji bi mogao da ošteti unutrašnje komponente.
-  **OPREZ:** Kada odspojite kabl, povucite ga za konektor ili držač, a ne za sam kabl. Neki kablovi imaju konektore sa zaštitnim držačima ili leptirastim zavrtnjima koje morate popustiti pre odspajanja kabla. Pri odspajanju kablova, vodite računa da budu poravnati kako bi se sprečilo savijanje pinova konektora. Pri povezivanju kablova, uverite se da su portovi i konektor pravilno orijentisani i poravnati.
-  **OPREZ:** Pritisnite i izvadite instaliranu karticu iz čitača medijskih kartica.

Preporučeni alati

Za procedure u ovom dokumentu mogu se zahtevati sledeći alati:

- Phillips odvrtlač
- Plastična olovka

Nakon rada u unutrašnjosti računara

 **OPREZ: Zaostali ili slobodni zavrtnji ostavljeni u računaru mogu ozbiljno oštetiti računar.**

- 1 Postavite sve zavrtnje i uverite se da se unutar računara ne nalaze zaostali zavrtnji.
- 2 Priključite sve eksterne uređaje, periferne uređaje i kablove koje ste uklonili pre rada na računaru.
- 3 Postavite medijske kartice, diskove i druge delove koje ste uklonili pre rada na računaru.
- 4 Priključite računar i sve povezane uređaje u odgovarajuće električne utičnice.
- 5 Uključite računar.

Uklanjanje baterije

! **UPOZORENJE:** Pre rada u unutrašnjosti računara, pročitajte bezbednosne informacije koje ste dobili uz računar i sledite korake u delu [Pre rada u unutrašnjosti računara](#). Nakon rada u unutrašnjosti računara, sledite uputstva u delu [Nakon rada u unutrašnjosti računara](#). Za dodatne informacije o najboljim praksama pogledajte početnu stranu za usklađenost sa propisima na www.dell.com/regulatory_compliance.

Procedura

- 1 Zatvorite ekran i preokrenite računar.
- 2 Gurnite rezu za otpuštanje baterije u otključan položaj.
- 3 Podignite bateriju pod uglom i izvadite je iz ležišta za bateriju.

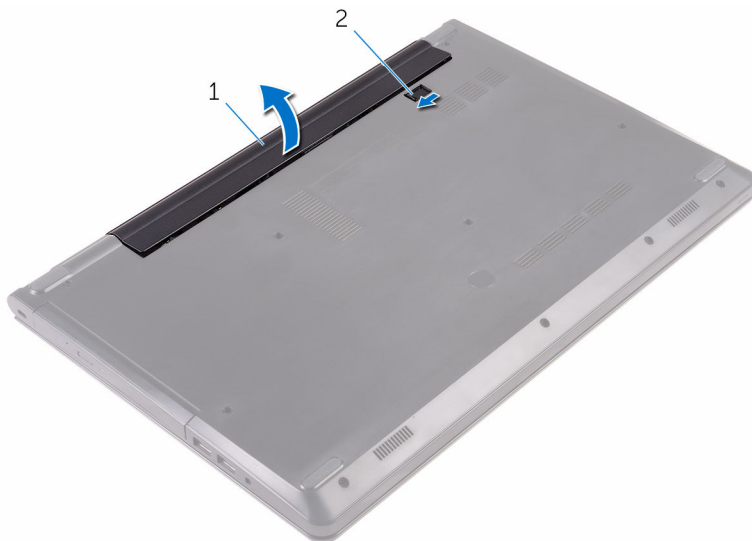

1 baterija

2 reza za otpuštanje baterije

- 4 Preokrenite računar, otvorite ekran i pritisnite dugme za napajanje na oko pet sekundi da biste uzemljili matičnu ploču.

Postavljanje baterije



UPOZORENJE: Pre rada u unutrašnjosti računara, pročitajte bezbednosne informacije koje ste dobili uz računar i sledite korake u delu [Pre rada u unutrašnjosti računara](#). Nakon rada u unutrašnjosti računara, sledite uputstva u delu [Nakon rada u unutrašnjosti računara](#). Za dodatne informacije o najboljim praksama pogledajte početnu stranu za usklađenost sa propisima na www.dell.com/regulatory_compliance.

Procedura

- 1 Zatvorite ekran i preokrenite računar.
- 2 Stavite bateriju u ležište za bateriju i utisnite je na mesto.



NAPOMENA: Ako je baterija ispravno postavljena, reza za otpuštanje baterije se vraća u zaključani položaj.

Uklanjanje optičke disk jedinice



UPOZORENJE: Pre rada u unutrašnjosti računara, pročitajte bezbednosne informacije koje ste dobili uz računar i sledite korake u delu [Pre rada u unutrašnjosti računara](#). Nakon rada u unutrašnjosti računara, sledite uputstva u delu [Nakon rada u unutrašnjosti računara](#). Za dodatne informacije o najboljim praksama pogledajte početnu stranu za usklađenost sa propisima na www.dell.com/regulatory_compliance.

Pripremni koraci

Uklonite [bateriju](#).

Procedura

- 1 Uklonite zavrtanj kojim je sklop optičke disk jedinice pričvršćen za poklopac osnove.
- 2 Pomoću plastične olovke gurnite sklop optičke disk jedinice van ležišta za optičku disk jedinicu.

3 Izvadite sklop optičke disk jedinice iz ležišta za optičku disk jedinicu.

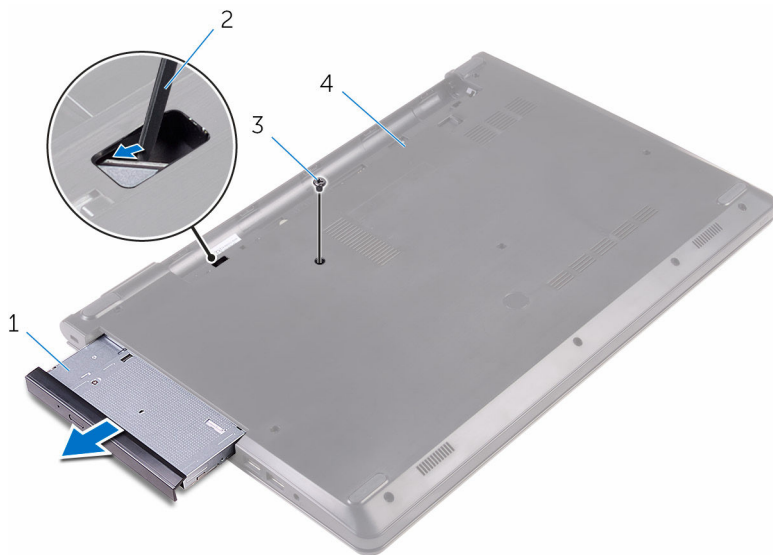

1 sklop optičke disk jedinice

2 plastična olovka

3 zavrtnaj

4 poklopac osnove

4 Pažljivo odvojite okno optičke disk jedinice od optičke disk jedinice.

- 5 Uklonite zavrtnaj kojim je nosač optičke disk jedinice pričvršćen za optičku disk jedinicu.

 **NAPOMENA:** Pribeležite orijentaciju nosača optičke disk jedinice tako da je možete pravilno vratiti.

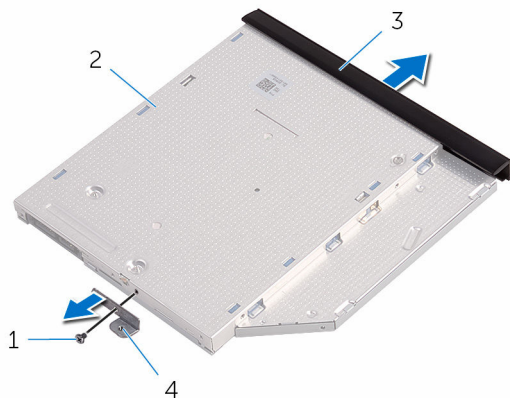

1 zavrtnaj

2 optička disk jedinica

3 okno optičke disk jedinice

4 nosač optičke disk jedinice

Postavljanje optičke disk jedinice



UPOZORENJE: Pre rada u unutrašnjosti računara, pročitajte bezbednosne informacije koje ste dobili uz računar i sledite korake u delu [Pre rada u unutrašnjosti računara](#). Nakon rada u unutrašnjosti računara, sledite uputstva u delu [Nakon rada u unutrašnjosti računara](#). Za dodatne informacije o najboljim praksama pogledajte početnu stranu za usklađenost sa propisima na www.dell.com/regulatory_compliance.

Procedura

- 1 Poravnajte otvor za zavrtnanj na nosaču optičke disk jedinice sa otvorom za zavrtnanj na optičkoj disk jedinici.
 -  **NAPOMENA:** Nosač optičke disk jedinice morate poravnati pravilno da biste obezbedili pravilno pričvršćivanje optičke disk jedinice za računar. Informacije o pravilnoj orijentaciji potražite u koraku 5 u delu "[Uklanjanje optičke disk jedinice](#)".
- 2 Postavite zavrtnanj koji pričvršćuje nosač optičke disk jedinice za optičku disk jedinicu.
- 3 Poravnajte držače na oknu optičke disk jedinice sa otvorima na optičkoj disk jedinici i utisnite okno optičke disk jedinice u ležište.
- 4 Gurnite sklop optičke disk jedinice u ležište optičke disk jedinice.
- 5 Postavite zavrtnanj kojim je sklop optičke disk jedinice pričvršćen za poklopac osnove.

Dopunski koraci

Postavite [bateriju](#).

Uklanjanje tastature



UPOZORENJE: Pre rada u unutrašnjosti računara, pročitajte bezbednosne informacije koje ste dobili uz računar i sledite korake u delu [Pre rada u unutrašnjosti računara](#). Nakon rada u unutrašnjosti računara, sledite uputstva u delu [Nakon rada u unutrašnjosti računara](#). Za dodatne informacije o najboljim praksama pogledajte početnu stranu za usklađenost sa propisima na www.dell.com/regulatory_compliance.

Pripremni koraci

Uklonite [bateriju](#).

Procedura

- 1 Preokrenite računar i otvorite ekran.
- 2 Pomoću plastične olovke pažljivo oslobodite držače kojima je tastatura pričvršćena za sklop oslonca za dlanove.
- 3 Gurnite tastaturu nagore da biste je izvadili iz držača na sklopu oslonca za dlanove.

4 Pažljivo preokrenite tastaturu i postavite je na sklop oslonca za dlanove.



1 držači (5)

2 plastična olovka

3 tastatura

4 priključci (6)

5 sklop oslonca za dlanove

5 Otvorite rezu i odspojite kabl tastature sa matične ploče.



1 reza

2 kabl tastature

3 tastatura

4 sklop oslonca za dlanove

6 Podignite tastaturu zajedno sa kablom sa sklopa oslonca za dlanove.

Postavljanje tastature



UPOZORENJE: Pre rada u unutrašnjosti računara, pročitajte bezbednosne informacije koje ste dobili uz računar i sledite korake u delu [Pre rada u unutrašnjosti računara](#). Nakon rada u unutrašnjosti računara, sledite uputstva u delu [Nakon rada u unutrašnjosti računara](#). Za dodatne informacije o najboljim praksama pogledajte početnu stranu za usklađenost sa propisima na www.dell.com/regulatory_compliance.

Procedura

- 1 Gurnite kabl tastature u konektor matične ploče i zatvorite rezu konektora da biste učvrstili kabl.
- 2 Pažljivo preokrenite tastaturu, gurnite držače na tastaturi u otvore na sklopu oslonca za dlanove i utisnite tastaturu u ležište.
- 3 Zatvorite ekran i preokrenite računar.

Dopunski koraci

Postavite [bateriju](#).

Uklanjanje poklopca osnove



UPOZORENJE: Pre rada u unutrašnjosti računara, pročitajte bezbednosne informacije koje ste dobili uz računar i sledite korake u delu [Pre rada u unutrašnjosti računara](#). Nakon rada u unutrašnjosti računara, sledite uputstva u delu [Nakon rada u unutrašnjosti računara](#). Za dodatne informacije o najboljim praksama pogledajte početnu stranu za usklađenost sa propisima na www.dell.com/regulatory_compliance.

Pripremni koraci

- 1 Uklonite [bateriju](#).
- 2 Sledite proceduru od koraka 1 do koraka 3 u delu "[Uklanjanje optičke disk jedinice](#)".
- 3 Uklonite [tastaturu](#).

Procedura

- 1 Otvorite ekran i uklonite zavrtnje kojima je sklop oslonca za dlanove pričvršćen za poklopac osnove iz konektora na matičnoj ploči.

- 2** Otvorite rezu i odspojite kabl optičke disk jedinice iz konektora na matičnoj ploči.



1 zavrtnji (5)

3 poklopac osnove

5 reza

2 sklop oslonca za dlanove

4 kabl optičke disk jedinice

- 3** Zatvorite ekran i preokrenite računar.

- 4 Uklonite zavrtnje kojima je poklopac osnove pričvršćen za sklop oslonca za dlanove.

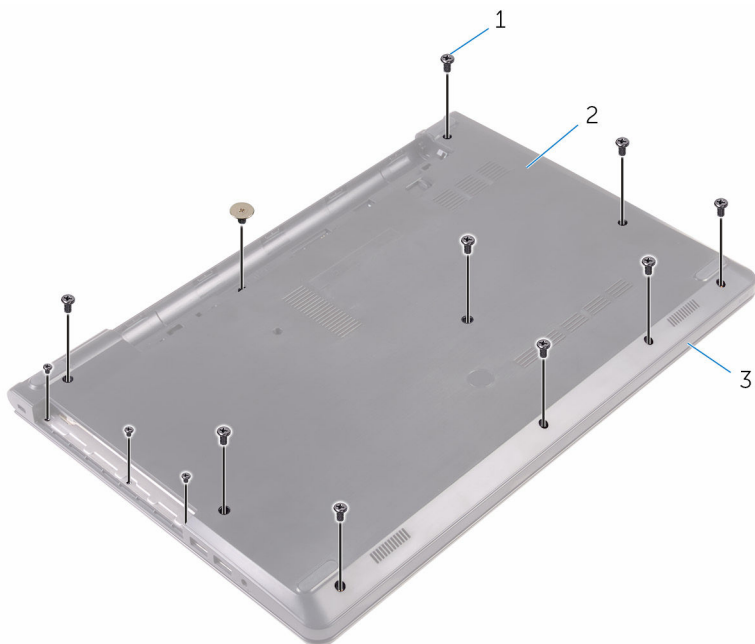

1 zavrtnji (13)

2 poklopac osnove

3 sklop oslonca za dlanove

- 5 Vrhovima prstiju pažljivo odvojite poklopac osnove od sklopa oslonca za dlanove.

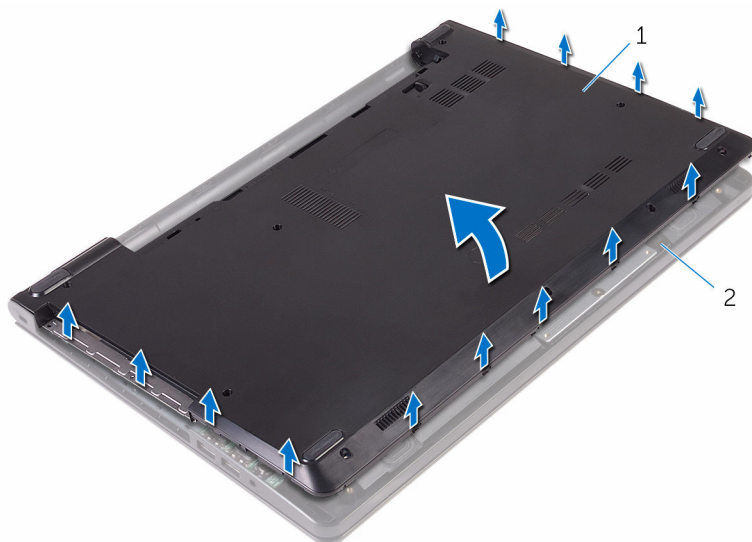

1 poklopac osnove

2 sklop oslonca za dlanove

- 6 Preokrenite poklopac osnove.

7 Izvadite kratkospajač optičke disk jedinice iz držača na poklopcu osnove.

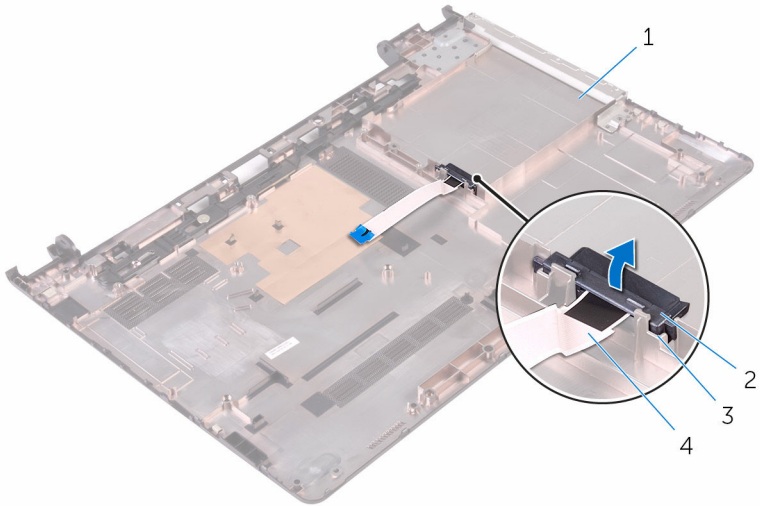

1 poklopac osnove

2 kratkospajač optičke disk jedinice

3 držači (2)

4 kabl optičke disk jedinice

Postavljanje poklopca osnove



UPOZORENJE: Pre rada u unutrašnjosti računara, pročitajte bezbednosne informacije koje ste dobili uz računar i sledite korake u delu [Pre rada u unutrašnjosti računara](#). Nakon rada u unutrašnjosti računara, sledite uputstva u delu [Nakon rada u unutrašnjosti računara](#). Za dodatne informacije o najboljim praksama pogledajte početnu stranu za usklađenost sa propisima na www.dell.com/regulatory_compliance.

Procedura

- 1 Poravnajte kratkospajач optičke disk jedinice sa držačima na poklopcu osnove i utisnite ga na mesto.
- 2 Preokrenite poklopac osnove.
- 3 Gurnite držače na poklopcu osnove u otvore na sklopu oslonca za dlanove i utisnite poklopac osnove u ležište.
- 4 Postavite zavrtnje kojima je poklopac osnove pričvršćen za sklop oslonca za dlanove.
- 5 Preokrenite računar.
- 6 Otvorite ekran i postavite zavrtnje koji učvršćuju sklop oslonca za dlanove na poklopac osnove.
- 7 Gurnite kabl optičke disk jedinice u konektor i zatvorite rezu da biste osigurali kabl.

Dopunski koraci

- 1 Postavite [tastaturu](#).
- 2 Sledite procedure od koraka 4 do koraka 5 u delu "[Postavljanje optičke disk jedinice](#)".
- 3 Postavite [bateriju](#).

Uklanjanje čvrstog diska

 **UPOZORENJE:** Pre rada u unutrašnjosti računara, pročitajte bezbednosne informacije koje ste dobili uz računar i sledite korake u delu [Pre rada u unutrašnjosti računara](#). Nakon rada u unutrašnjosti računara, sledite uputstva u delu [Nakon rada u unutrašnjosti računara](#). Za dodatne informacije o najboljim praksama pogledajte početnu stranu za usklađenost sa propisima na www.dell.com/regulatory_compliance.

 **OPREZ:** Čvrsti diskovi su osetljivi. Budite pažljivi kada rukujete čvrstim diskom.

 **OPREZ:** Da biste izbegli gubitak podataka, nemojte uklanjati čvrsti disk kada je računar uključen ili u režimu spavanja.

Pripremni koraci

- 1 Uklonite [bateriju](#).
- 2 Sledite proceduru od koraka 1 do koraka 3 u delu "[Uklanjanje optičke disk jedinice](#)".
- 3 Uklonite [tastaturu](#).
- 4 Sledite proceduru od koraka 1 do koraka 5 u delu "[Uklanjanje poklopca osnove](#)".

Procedura

- 1 Uklonite zavrtnje kojima je sklop čvrstog diska pričvršćen za sklop oslonca za dlanove.
- 2 Otvorite rezu i odspojite kabl čvrstog diska sa matične ploče.

3 Podignite sklop čvrstog diska sa sklopa oslonca za dlan.

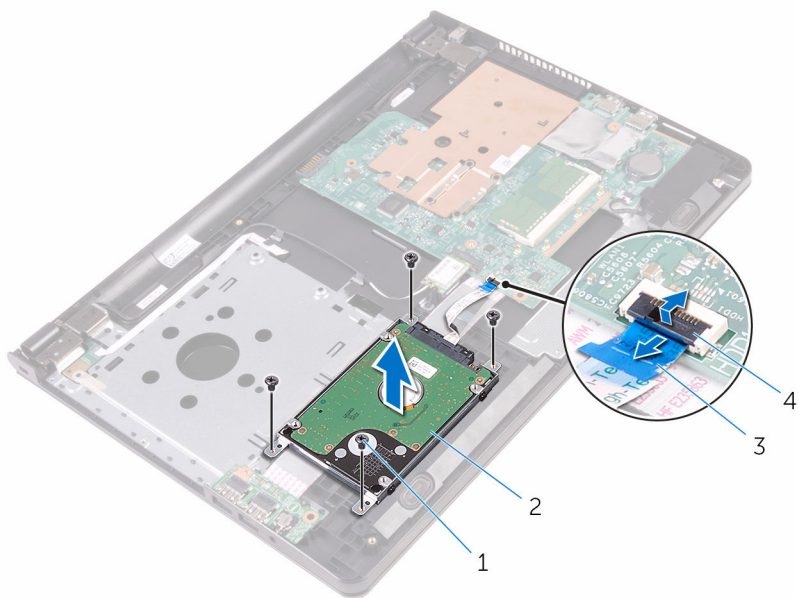

1 zavrtnji (4)

2 sklop čvrstog diska

3 kabl čvrstog diska

4 reza

- 4 Odspojite kratkospajač sa sklopa čvrstog diska.

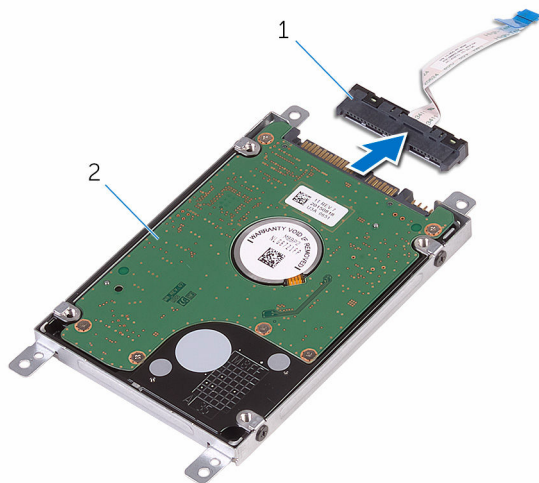

1 kratkospajač

2 sklop čvrstog diska

- 5 Uklonite zavrtnje kojima je nosač čvrstog diska pričvršćen za čvrsti disk i podignite ga sa čvrstog diska.

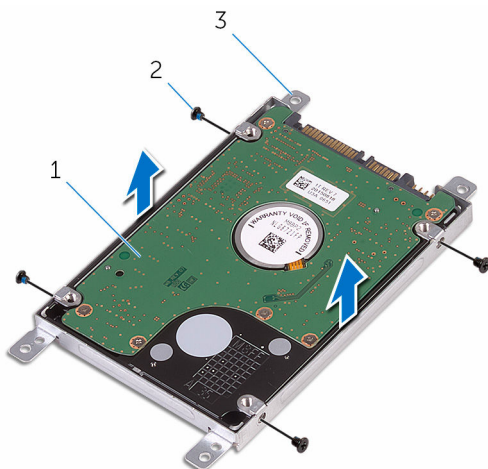

1 čvrsti disk

2 zavrtnji (4)

3 nosač čvrstog diska

Postavljanje čvrstog diska

 **UPOZORENJE:** Pre rada u unutrašnjosti računara, pročitajte bezbednosne informacije koje ste dobili uz računar i sledite korake u delu [Pre rada u unutrašnjosti računara](#). Nakon rada u unutrašnjosti računara, sledite uputstva u delu [Nakon rada u unutrašnjosti računara](#). Za dodatne informacije o najboljim praksama pogledajte početnu stranu za usklađenost sa propisima na www.dell.com/regulatory_compliance.

 **OPREZ:** Čvrsti diskovi su osetljivi. Budite pažljivi kada rukujete čvrstim diskom.

Procedura

- 1 Poravnajte otvore za zavrtnje na nosaču čvrstog diska sa otvorima za zavrtnje na čvrstom disku.
- 2 Postavite zavrtnje kojima je nosač čvrstog diska pričvršćen za čvrsti disk.
- 3 Priključite kratkospajač na sklop čvrstog diska.
- 4 Poravnajte otvore za zavrtnje na sklopu čvrstog diska sa otvorima za zavrtnje na sklopu oslonca za dlanove.
- 5 Postavite zavrtnje kojima je sklop čvrstog diska pričvršćen za sklop oslonca za dlanove.
- 6 Gurnite kabl čvrstog diska u konektor na matičnoj ploči i zatvorite rezu da biste osigurali kabl.

Dopunski koraci

- 1 Sledite proceduru od koraka 3 do koraka 7 u delu "[Postavljanje poklopcu osnove](#)".
- 2 Postavite [tastaturu](#).
- 3 Sledite procedure od koraka 4 do koraka 5 u delu "[Postavljanje optičke disk jedinice](#)".
- 4 Postavite [bateriju](#).

Uklanjanje memorijskog modula



UPOZORENJE: Pre rada u unutrašnjosti računara, pročitajte bezbednosne informacije koje ste dobili uz računar i sledite korake u delu [Pre rada u unutrašnjosti računara](#). Nakon rada u unutrašnjosti računara, sledite uputstva u delu [Nakon rada u unutrašnjosti računara](#). Za dodatne informacije o najboljim praksama pogledajte početnu stranu za usklađenost sa propisima na www.dell.com/regulatory_compliance.

Pripremni koraci

- 1 Uklonite [bateriju](#).
- 2 Sledite proceduru od koraka 1 do koraka 3 u delu "[Uklanjanje optičke disk jedinice](#)".
- 3 Uklonite [tastaturu](#).
- 4 Sledite proceduru od koraka 1 do koraka 5 u delu "[Uklanjanje poklopca osnove](#)".

Procedura

- 1 Vrhovima prstiju razdvojite pričvrstne spone na stranama priključka memorijskog modula tako da memorijski modul iskoči.

- 2 Gurnite i uklonite memorijski modul iz priključka memorijskog modula.

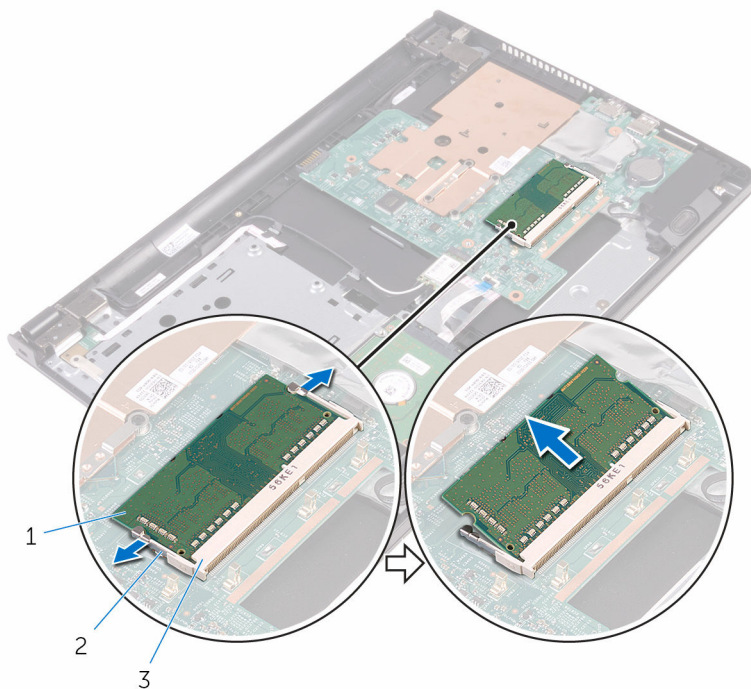

1 memorijski modul

2 pričvrstne spone (2)

3 priključak memorijskog modula

Postavljanje memorijskog modula



UPOZORENJE: Pre rada u unutrašnjosti računara, pročitajte bezbednosne informacije koje ste dobili uz računar i sledite korake u delu [Pre rada u unutrašnjosti računara](#). Nakon rada u unutrašnjosti računara, sledite uputstva u delu [Nakon rada u unutrašnjosti računara](#). Za dodatne informacije o najboljim praksama pogledajte početnu stranu za usklađenost sa propisima na www.dell.com/regulatory_compliance.

Procedura

- 1 Poravnajte zarez na memorijskom modulu sa držačem na priključku memorijskog modula.

- 2 Gurnite čvrsto memorijski modul u utičnicu pod uglom i pritisnite memorijski modul nadole tako da "klikne" u ležište.

 **NAPOMENA:** Ako ne čujete klik, uklonite memorijski modul i ponovo ga instalirajte.

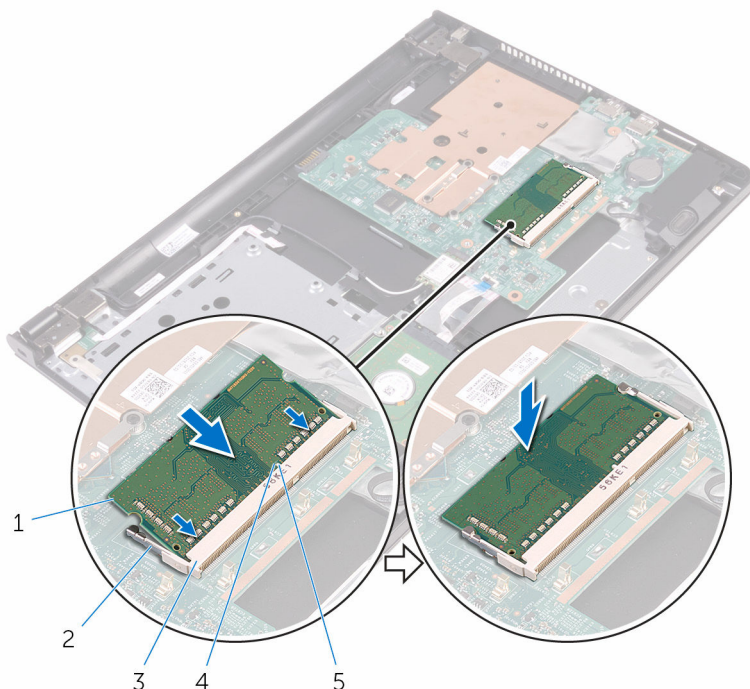

- | | | | |
|---|-------------------------------|---|---------------------|
| 1 | memorijski modul | 2 | pričvrsne spone (2) |
| 3 | priključak memorijskog modula | 4 | zarez |
| 5 | držač | | |

Dopunski koraci

- 1 Sledite proceduru od koraka 3 do koraka 7 u delu "[Postavljanje poklopca osnove](#)".
- 2 Postavite [tastaturu](#).
- 3 Sledite procedure od koraka 4 do koraka 5 u delu "[Postavljanje optičke disk jedinice](#)".
- 4 Postavite [bateriju](#).

Uklanjanje bežične kartice



UPOZORENJE: Pre rada u unutrašnjosti računara, pročitajte bezbednosne informacije koje ste dobili uz računar i sledite korake u delu [Pre rada u unutrašnjosti računara](#). Nakon rada u unutrašnjosti računara, sledite uputstva u delu [Nakon rada u unutrašnjosti računara](#). Za dodatne informacije o najboljim praksama pogledajte početnu stranu za usklađenost sa propisima na www.dell.com/regulatory_compliance.

Pripremni koraci

- 1 Uklonite [bateriju](#).
- 2 Sledite proceduru od koraka 1 do koraka 3 u delu "[Uklanjanje optičke disk jedinice](#)".
- 3 Uklonite [tastaturu](#).
- 4 Sledite proceduru od koraka 1 do koraka 5 u delu "[Uklanjanje poklopca osnove](#)".

Procedura

- 1 Odvojite kablove antene sa bežične kartice.
- 2 Uklonite zavrtnj kojim je bežična kartica pričvršćena za matičnu ploču.

3 Gurnite i podignite bežičnu karticu iz slot-a za bežičnu karticu.

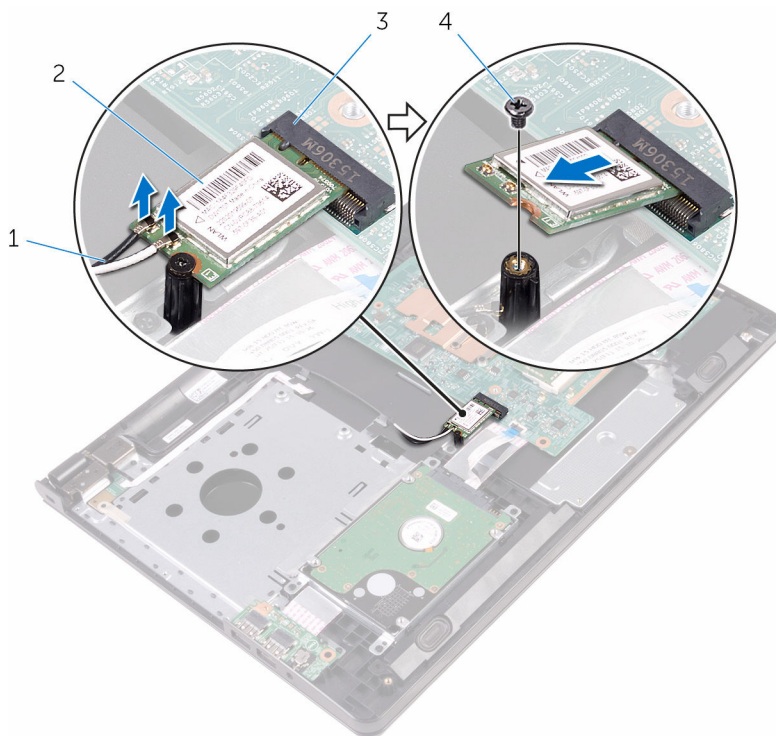

1 antenski kablovi (2)

2 bežična kartica

3 priključak za bežičnu karticu

4 zavrtnanj

Postavljanje bežične kartice.



UPOZORENJE: Pre rada u unutrašnjosti računara, pročitajte bezbednosne informacije koje ste dobili uz računar i sledite korake u delu [Pre rada u unutrašnjosti računara](#). Nakon rada u unutrašnjosti računara, sledite uputstva u delu [Nakon rada u unutrašnjosti računara](#). Za dodatne informacije o najboljim praksama pogledajte početnu stranu za usklađenost sa propisima na www.dell.com/regulatory_compliance.

Procedura



OPREZ: Da biste sprečili oštećenje bežične kartice, ne postavljajte kablove ispod nje.

- 1 Poravnajte zarez na bežičnoj kartici sa držačem na priključku bežične kartice i gurnite karticu u priključak.
- 2 Pritisnite drugi kraj bežične kartice i postavite zavrtnj kojim je bežična kartica pričvršćena za matičnu ploču.

3 Povežite kablove antene sa bežičnom karticom.

Sledeća tabela obezbeđuje šeme boja kablova antene za bežičnu karticu koju podržava vaš računar.

| Konektori na bežičnoj kartici | Boja kabla antene |
|-------------------------------|-------------------|
| Glavni (beli trougao) | Bela |
| Pomoćni (crni trougao) | Crna |

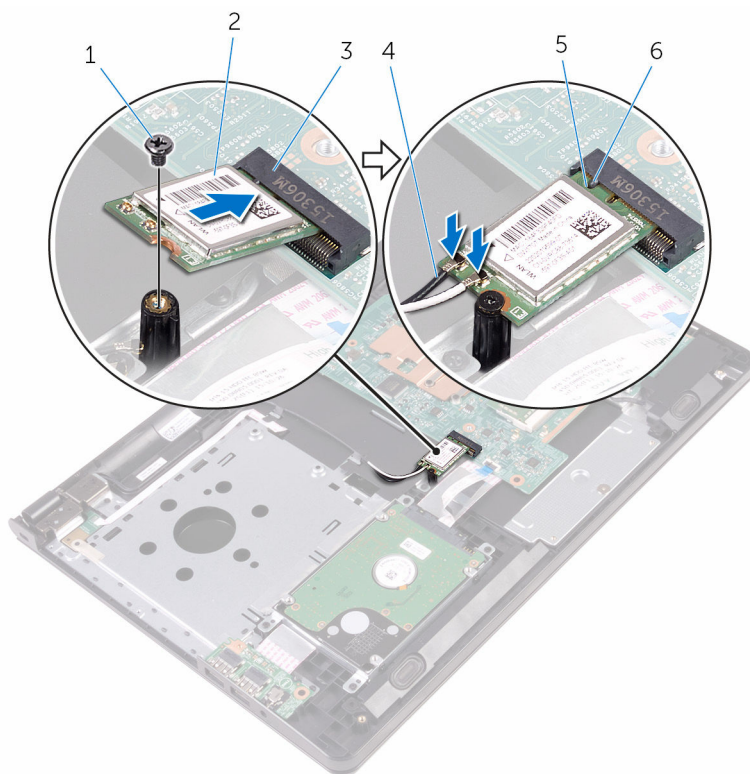

- | | | | |
|---|-------------------------------|---|----------------------|
| 1 | zavrtnanj | 2 | bežična kartica |
| 3 | priključak za bežičnu karticu | 4 | antenski kablovi (2) |
| 5 | zarez | 6 | držač |

Dopunski koraci

- 1 Sledite proceduru od koraka 3 do koraka 7 u delu "[Postavljanje poklopca osnove](#)".
- 2 Postavite [tastaturu](#).
- 3 Sledite procedure od koraka 4 do koraka 5 u delu "[Postavljanje optičke disk jedinice](#)".
- 4 Postavite [bateriju](#).

Uklanjanje ploče dugmeta za napajanje



UPOZORENJE: Pre rada u unutrašnjosti računara, pročitajte bezbednosne informacije koje ste dobili uz računar i sledite korake u delu [Pre rada u unutrašnjosti računara](#). Nakon rada u unutrašnjosti računara, sledite uputstva u delu [Nakon rada u unutrašnjosti računara](#). Za dodatne informacije o najboljim praksama pogledajte početnu stranu za usklađenost sa propisima na www.dell.com/regulatory_compliance.

Pripremni koraci

- 1 Uklonite [bateriju](#).
- 2 Sledite proceduru od koraka 1 do koraka 3 u delu "[Uklanjanje optičke disk jedinice](#)".
- 3 Uklonite [tastaturu](#).
- 4 Sledite proceduru od koraka 1 do koraka 5 u delu "[Uklanjanje poklopca osnove](#)".

Procedura

- 1 Preokrenite računar i otvorite ekran što je više moguće.

- 2 Otvorite rezu i odvojite kabl ploče dugmeta za napajanje od matične ploče.

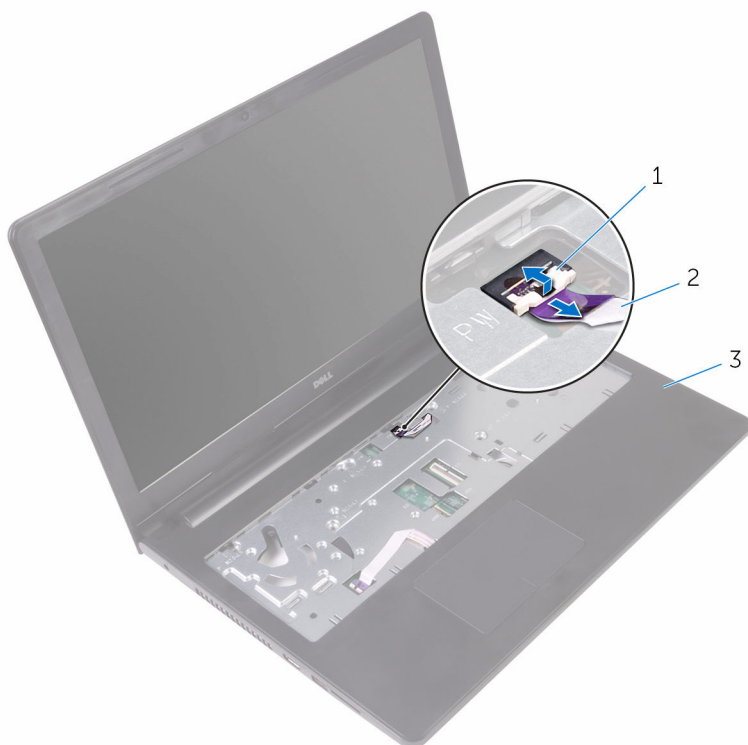

1 reza

2 kabl ploče dugmeta za napajanje

3 sklop oslonca za dlanove

- 3 Zatvorite ekran i preokrenite računar.
- 4 Odlepите traku kojom je kabl ploče dugmeta za napajanje pričvršćen za sklop oslonca za dlanove.
- 5 Uklonite zavrtnaj kojim je ploča dugmeta za napajanje pričvršćena za sklop oslonca za dlanove.
- 6 Pribeležite putanju kabla ploče dugmeta za napajanje i odlepите ga sa oslonca za dlanove.

- 7 Gurnite i izvadite ploču dugmeta za napajanje zajedno sa kablom ispod držača na sklopu oslonca za dlanove.

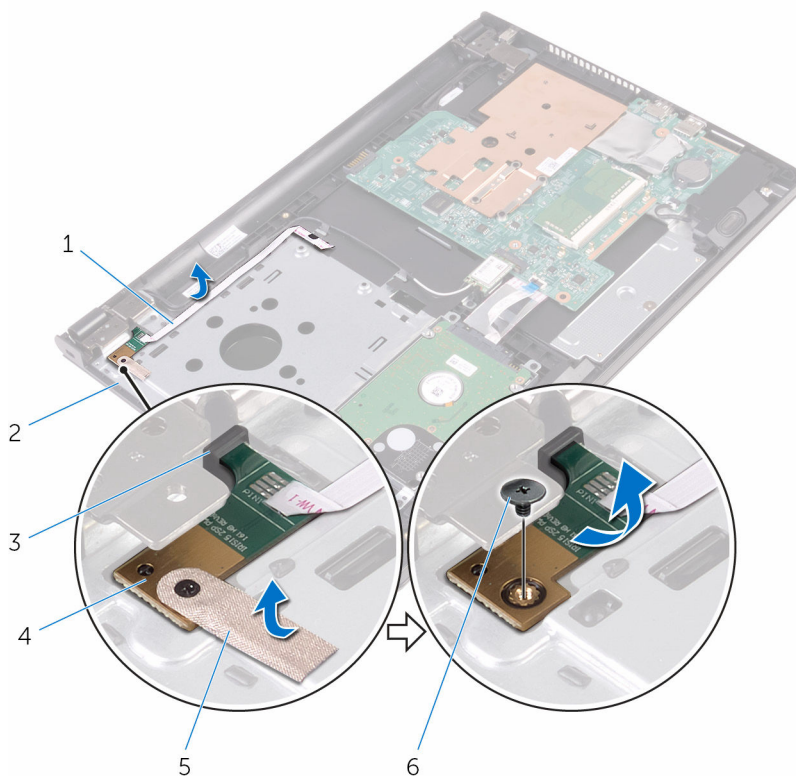

1 kabl ploče dugmeta za napajanje

3 držač

5 traka

2 sklop oslonca za dlanove

4 ploča dugmeta za napajanje

6 zavrtnaj

Postavljanje ploče dugmeta za napajanje



UPOZORENJE: Pre rada u unutrašnjosti računara, pročitajte bezbednosne informacije koje ste dobili uz računar i sledite korake u delu [Pre rada u unutrašnjosti računara](#). Nakon rada u unutrašnjosti računara, sledite uputstva u delu [Nakon rada u unutrašnjosti računara](#). Za dodatne informacije o najboljim praksama pogledajte početnu stranu za usklađenost sa propisima na www.dell.com/regulatory_compliance.

Procedura

- 1 Gurnite ploču dugmeta za napajanje ispod držača na sklopu osloncu za dlanove i poravnajte otvor za zavrtnaj na ploči dugmeta za napajanje sa otvorom za zavrtnaj na sklopu oslonca za dlanove.
- 2 Postavite zavrtnaj kojim je ploča dugmeta za napajanje pričvršćena za sklop oslonca za dlanove.
- 3 Zalepite traku kojom je ploča dugmeta za napajanje pričvršćena za sklop oslonca za dlanove.
- 4 Zalepite kabl ploče dugmeta za napajanje za sklop oslonca za dlanove.
- 5 Gurnite kabl ploče dugmeta za napajanje kroz otvor na sklopu oslonca za dlanove.
- 6 Preokrenite računar i otvorite ekran što je više moguće.
- 7 Gurnite kabl ploče dugmeta za napajanje u odgovarajući konektor na matičnoj ploči i zatvorite rezu da biste osigurali kabl.

Dopunski koraci

- 1 Sledite proceduru od koraka 3 do koraka 7 u delu "[Postavljanje poklopca osnove](#)".
- 2 Postavite [tastaturu](#).
- 3 Sledite procedure od koraka 4 do koraka 5 u delu "[Postavljanje optičke disk jedinice](#)".
- 4 Postavite [bateriju](#).

Uklanjanje zvučnika



UPOZORENJE: Pre rada u unutrašnjosti računara, pročitajte bezbednosne informacije koje ste dobili uz računar i sledite korake u delu [Pre rada u unutrašnjosti računara](#). Nakon rada u unutrašnjosti računara, sledite uputstva u delu [Nakon rada u unutrašnjosti računara](#). Za dodatne informacije o najboljim praksama pogledajte početnu stranu za usklađenost sa propisima na www.dell.com/regulatory_compliance.

Pripremni koraci

- 1 Uklonite [bateriju](#).
- 2 Sledite proceduru od koraka 1 do koraka 3 u delu "[Uklanjanje optičke disk jedinice](#)".
- 3 Uklonite [tastaturu](#).
- 4 Sledite proceduru od koraka 1 do koraka 5 u delu "[Uklanjanje poklopca osnove](#)".

Procedura

- 1 Odspojite kabl zvučnika sa matične ploče.
- 2 Zabeležite putanju kabla zvučnika i izvadite kabl iz vodica za usmeravanje na sklopu oslonca za dlanove.

- 3** Podignite zvučnike zajedno sa kablom zvučnika sa sklopa oslonca za dlanove.

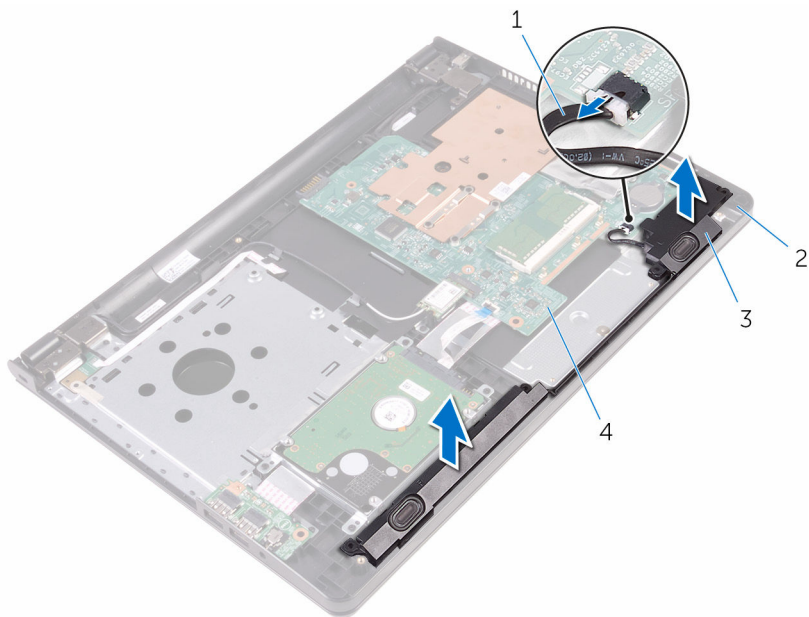

1 kabl za zvučnik

2 sklop oslonca za dlanove

3 zvučnici (2)

4 matična ploča

Postavljanje zvučnika



UPOZORENJE: Pre rada u unutrašnjosti računara, pročitajte bezbednosne informacije koje ste dobili uz računar i sledite korake u delu [Pre rada u unutrašnjosti računara](#). Nakon rada u unutrašnjosti računara, sledite uputstva u delu [Nakon rada u unutrašnjosti računara](#). Za dodatne informacije o najboljim praksama pogledajte početnu stranu za usklađenost sa propisima na www.dell.com/regulatory_compliance.

Procedura

- 1 Poravnajte zvučnike pomoću klinova za poravnanje na sklopu oslonca za dlanove i utisnite zvučnike u ležište.
- 2 Provucite kabl zvučnika kroz vođice za usmeravanje na sklopu oslonca za dlanove.
- 3 Povežite kabl zvučnika na matičnu ploču.

Dopunski koraci

- 1 Sledite proceduru od koraka 3 do koraka 7 u delu "[Postavljanje poklopca osnove](#)".
- 2 Postavite [tastaturu](#).
- 3 Sledite procedure od koraka 4 do koraka 5 u delu "[Postavljanje optičke disk jedinice](#)".
- 4 Postavite [bateriju](#).

Uklanjanje U/I ploče



UPOZORENJE: Pre rada u unutrašnjosti računara, pročitajte bezbednosne informacije koje ste dobili uz računar i sledite korake u delu [Pre rada u unutrašnjosti računara](#). Nakon rada u unutrašnjosti računara, sledite uputstva u delu [Nakon rada u unutrašnjosti računara](#). Za dodatne informacije o najboljim praksama pogledajte početnu stranu za usklađenost sa propisima na www.dell.com/regulatory_compliance.

Pripremni koraci

- 1 Uklonite [bateriju](#).
- 2 Sledite proceduru od koraka 1 do koraka 3 u delu "[Uklanjanje optičke disk jedinice](#)".
- 3 Uklonite [tastaturu](#).
- 4 Sledite proceduru od koraka 1 do koraka 5 u delu "[Uklanjanje poklopca osnove](#)".

Procedura

- 1 Uklonite zavrtnaj kojim je U/I ploča pričvršćena za sklop oslonca za dlanove.
- 2 Preokrenite U/I ploču i odlepите traku kojom je kabl U/I ploče pričvršćen za U/I ploču.
- 3 Otvorite rezu i odspojite kabl U/I ploče od U/I ploče.

4 Podignite U/I ploču sa sklopa oslonca za dlanove.

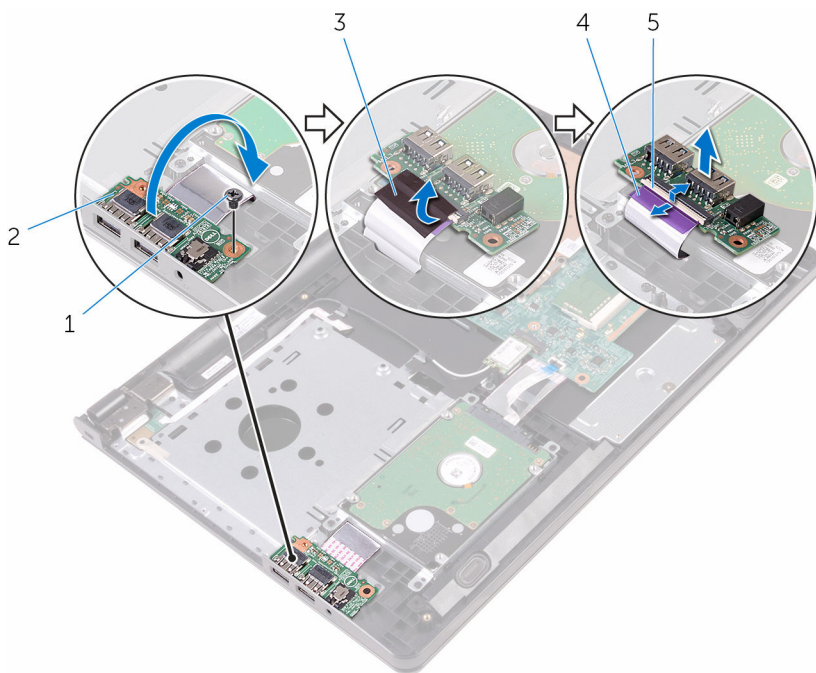

1 zavrtanj

3 traka

5 reza

2 U/I ploča

4 kabl U/I ploče

Postavljanje U/I ploče



UPOZORENJE: Pre rada u unutrašnjosti računara, pročitajte bezbednosne informacije koje ste dobili uz računar i sledite korake u delu [Pre rada u unutrašnjosti računara](#). Nakon rada u unutrašnjosti računara, sledite uputstva u delu [Nakon rada u unutrašnjosti računara](#). Za dodatne informacije o najboljim praksama pogledajte početnu stranu za usklađenost sa propisima na www.dell.com/regulatory_compliance.

Procedura

- 1 Gurnite kabl U/I ploče u odgovarajući konektor na U/I ploči i zatvorite rezu da biste osigurali kabl.
- 2 Zalepite traku kojom je kabl U/I ploče pričvršćen za U/I ploču.
- 3 Preokrenite U/I ploču i poravnajte otvor za zavrtnanj na U/I ploči sa otvorom za zavrtnanj na sklopu oslonca za dlanove.
- 4 Postavite zavrtnanj kojim je U/I ploča pričvršćena za sklop oslonca za dlanove.

Dopunski koraci

- 1 Sledite proceduru od koraka 3 do koraka 7 u delu "[Postavljanje poklopca osnove](#)".
- 2 Postavite [tastaturu](#).
- 3 Sledite procedure od koraka 4 do koraka 5 u delu "[Postavljanje optičke disk jedinice](#)".
- 4 Postavite [bateriju](#).

Uklanjanje dugmaste baterije

 **UPOZORENJE:** Pre rada u unutrašnjosti računara, pročitajte bezbednosne informacije koje ste dobili uz računar i sledite korake u delu [Pre rada u unutrašnjosti računara](#). Nakon rada u unutrašnjosti računara, sledite uputstva u delu [Nakon rada u unutrašnjosti računara](#). Za dodatne informacije o najboljim praksama pogledajte početnu stranu za usklađenost sa propisima na www.dell.com/regulatory_compliance.

 **OPREZ:** Uklanjanjem dugmaste baterije se postavke programa za podešavanje BIOS-a vraćaju na početna podešavanja. Preporučuje se da pribelježite postavke programa za podešavanje BIOS-a pre nego što uklonite dugmastu bateriju.

Pripremni koraci

- 1 Uklonite [bateriju](#).
- 2 Sledite proceduru od koraka 1 do koraka 3 u delu "[Uklanjanje optičke disk jedinice](#)".
- 3 Uklonite [tastaturu](#).
- 4 Sledite proceduru od koraka 1 do koraka 5 u delu "[Uklanjanje poklopca osnove](#)".

Procedura

Pomoću plastične olovke pažljivo odvojite dugmastu bateriju iz utičnice za bateriju na matičnoj ploči.

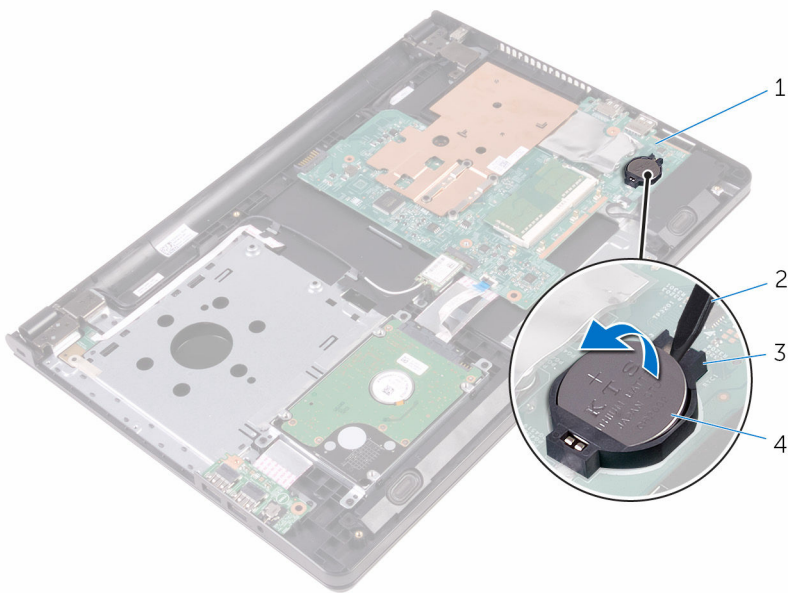

1 matična ploča

2 plastična olovka

3 utičnica za bateriju

4 dugmasta baterija

Postavljanje dugmaste baterije



UPOZORENJE: Pre rada u unutrašnjosti računara, pročitajte bezbednosne informacije koje ste dobili uz računar i sledite korake u delu [Pre rada u unutrašnjosti računara](#). Nakon rada u unutrašnjosti računara, sledite uputstva u delu [Nakon rada u unutrašnjosti računara](#). Za dodatne informacije o najboljim praksama pogledajte početnu stranu za usklađenost sa propisima na www.dell.com/regulatory_compliance.



Procedura

Gurnite dugmastu bateriju u utičnicu za bateriju na matičnoj ploči, tako da pozitivna strana baterije bude okrenuta prema gore.

Dopunski koraci

- 1 Sledite proceduru od koraka 3 do koraka 7 u delu "[Postavljanje poklopca osnove](#)".
- 2 Postavite [tastaturu](#).
- 3 Sledite procedure od koraka 4 do koraka 5 u delu "[Postavljanje optičke disk jedinice](#)".
- 4 Postavite [bateriju](#).

Uklanjanje rashladnog elementa

-  **UPOZORENJE:** Pre rada u unutrašnjosti računara, pročitajte bezbednosne informacije koje ste dobili uz računar i sledite korake u delu [Pre rada u unutrašnjosti računara](#). Nakon rada u unutrašnjosti računara, sledite uputstva u delu [Nakon rada u unutrašnjosti računara](#). Za dodatne informacije o najboljim praksama pogledajte početnu stranu za usklađenost sa propisima na www.dell.com/regulatory_compliance.
-  **UPOZORENJE:** Rashladni element se može zagrejati tokom normalnog rada. Sačekajte dovoljno dugo da se rashladni element ohladi pre nego što ga dodirnete.
-  **OPREZ:** Da bi se obezbedilo maksimalno hlađenje procesora, ne dodirujte površine koje prenose toplotu na rashladnom elementu. Ulja u vašoj koži mogu smanjiti sposobnost prenosa toplote termalne paste.

Pripremni koraci

- 1 Uklonite [bateriju](#).
- 2 Sledite proceduru od koraka 1 do koraka 3 u delu "[Uklanjanje optičke disk jedinice](#)".
- 3 Uklonite [tastaturu](#).
- 4 Sledite proceduru od koraka 1 do koraka 5 u delu "[Uklanjanje poklopca osnove](#)".

Procedura

- 1 Uklonite zavrtnje koji učvršćuju rashladni element za matičnu ploču.
- 2 Gurnite da biste otpustili rashladni element iz držača na zglobu ekrana.

3 Podignite rashladni element sa matične ploče.

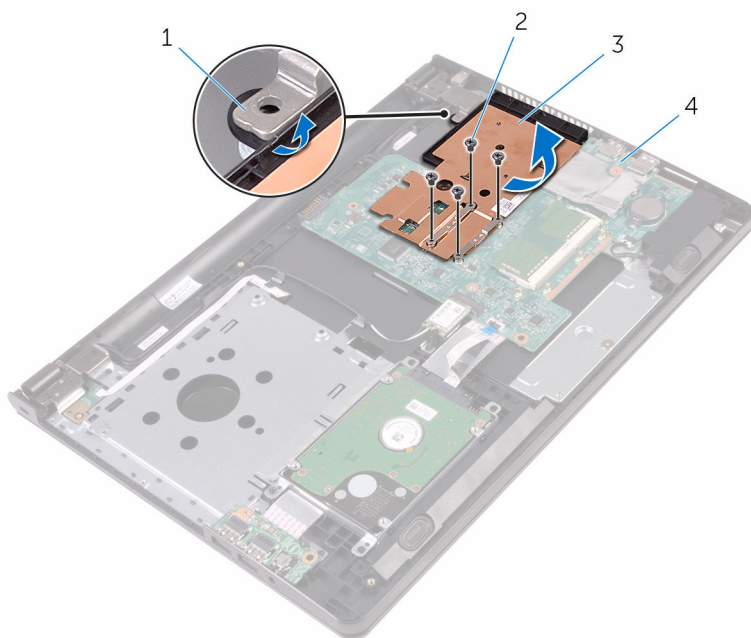

1 držač

2 zavrtnji (4)

3 rashladni element

4 matična ploča

Postavljanje rashladnog elementa

 **UPOZORENJE:** Pre rada u unutrašnjosti računara, pročitajte bezbednosne informacije koje ste dobili uz računar i sledite korake u delu [Pre rada u unutrašnjosti računara](#). Nakon rada u unutrašnjosti računara, sledite uputstva u delu [Nakon rada u unutrašnjosti računara](#). Za dodatne informacije o najboljim praksama pogledajte početnu stranu za usklađenost sa propisima na www.dell.com/regulatory_compliance.

 **OPREZ:** Nepravilno poravnanje rashladnog elementa može oštetiti matičnu ploču i procesor.

 **NAPOMENA:** Originalna termalna pasta se može ponovo koristiti ako su originalna matična ploča i rashladni element ponovo postavljeni u sistem. Ako se zamene matična ploča ili rashladni element, koristite termalni umetak koji se nalazi u kompletu kako biste obezbedili termalnu provodljivost.

Procedura

- 1 Gurnite rashladni element ispod držača na zglobu ekrana i postavite ga na matičnu ploču.
- 2 Poravnajte zavrtnje na rashladnom elementu sa otvorima za zavrtnje na matičnoj ploči.
- 3 Postavite zavrtnje koji učvršćuju rashladni element za matičnu ploču.

Dopunski koraci

- 1 Sledite proceduru od koraka 3 do koraka 7 u delu "[Postavljanje poklopca osnove](#)".
- 2 Postavite [tastaturu](#).
- 3 Sledite procedure od koraka 4 do koraka 5 u delu "[Postavljanje optičke disk jedinice](#)".
- 4 Postavite [bateriju](#).

Uklanjanje matične ploče

 **UPOZORENJE:** Pre rada u unutrašnjosti računara, pročitajte bezbednosne informacije koje ste dobili uz računar i sledite korake u delu [Pre rada u unutrašnjosti računara](#). Nakon rada u unutrašnjosti računara, sledite uputstva u delu [Nakon rada u unutrašnjosti računara](#). Za dodatne informacije o najboljim praksama pogledajte početnu stranu za usklađenost sa propisima na www.dell.com/regulatory_compliance.

 **NAPOMENA:** Servisna oznaka vašeg računara je sačuvana na matičnoj ploči. Nakon zamene matične ploče morate uneti servisnu oznaku u program za podešavanje BIOS-a.

 **NAPOMENA:** Zamenom matične ploče brišu se sve promene koje ste izvršili u BIOS-u koristeći program za podešavanje BIOS-a. Nakon zamene matične ploče morate ponovo izvršiti željene promene.

 **NAPOMENA:** Pre odspajanja kablova sa matične ploče, zabeležite lokaciju konektora da biste mogli da ispravno ponovo povežete kablove nakon zamene matične ploče.

Pripremni koraci

- 1 Uklonite [bateriju](#).
- 2 Sledite proceduru od koraka 1 do koraka 3 u delu "[Uklanjanje optičke disk jedinice](#)".
- 3 Uklonite [tastaturu](#).
- 4 Sledite proceduru od koraka 1 do koraka 5 u delu "[Uklanjanje poklopca osnove](#)".
- 5 Sledite proceduru od koraka 1 do koraka 3 u delu "[Uklanjanje čvrstog diska](#)".
- 6 Uklonite [memorijski modul](#).
- 7 Uklonite [bežičnu karticu](#).
- 8 Uklonite [U/I ploču](#).
- 9 Uklonite [rashladni element](#).

Procedura

- 1 Preokrenite računar i otvorite ekran što je više moguće.

- 2** Podignite reze konektora i odspojite kabl ploče dugmeta za napajanje i kabl table osetljive na dodir sa matične ploče.

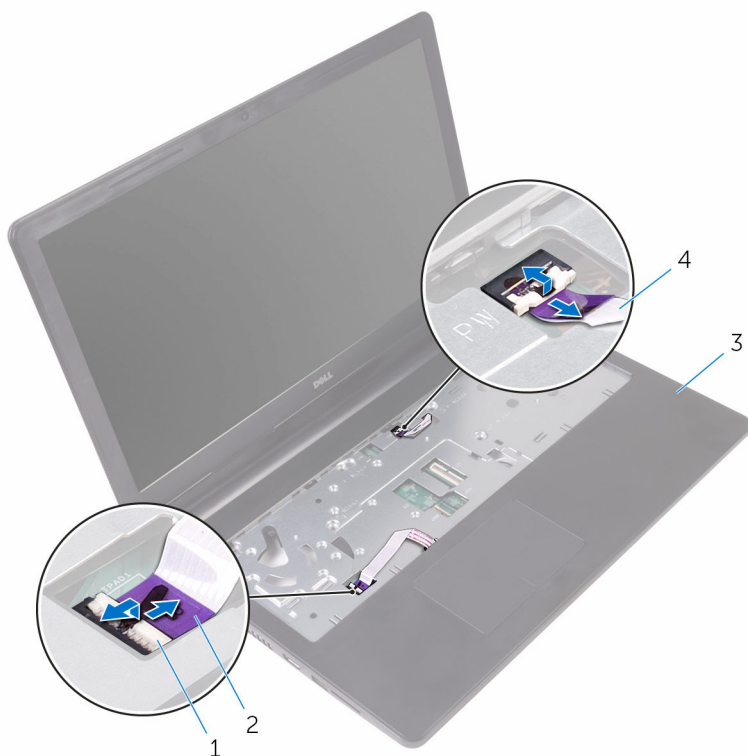

1 reze (2)

2 kabl table osetljive na dodir

3 sklop oslonca za dlanove

4 kabl ploče dugmeta za napajanje

3 Zatvorite ekran i preokrenite računar.

4 Odspojite kabl zvučnika sa matične ploče.

- 5** Uklonite zavrtnaj koji pričvršćuje matičnu ploču za sklop oslonca za dlanove.

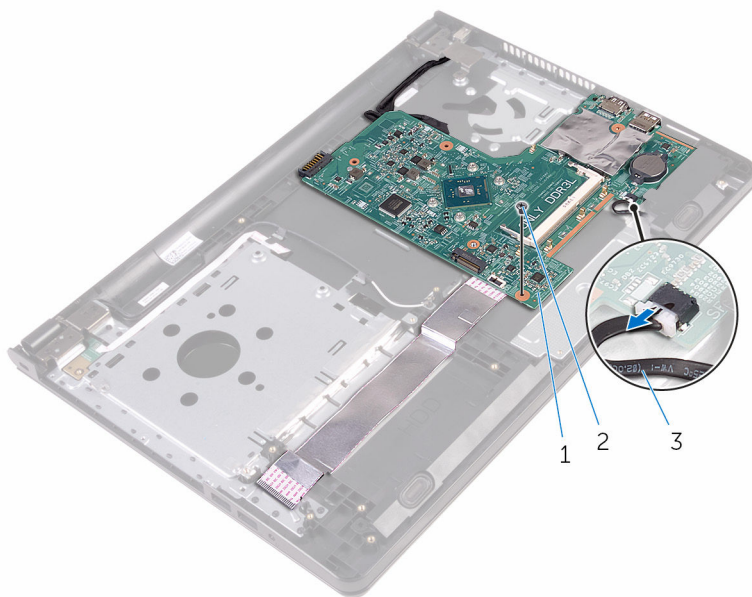

1 matična ploča

2 zavrtnaj

3 kabl za zvučnik

- 6** Podignite zvučnik pod uglom da biste otpustili matičnu ploču.
- 7** Pažljivo podignite matičnu ploču da biste otpustili portove iz otvora na sklopu oslonca za dlanove.

8 Preokrenite matičnu ploču.

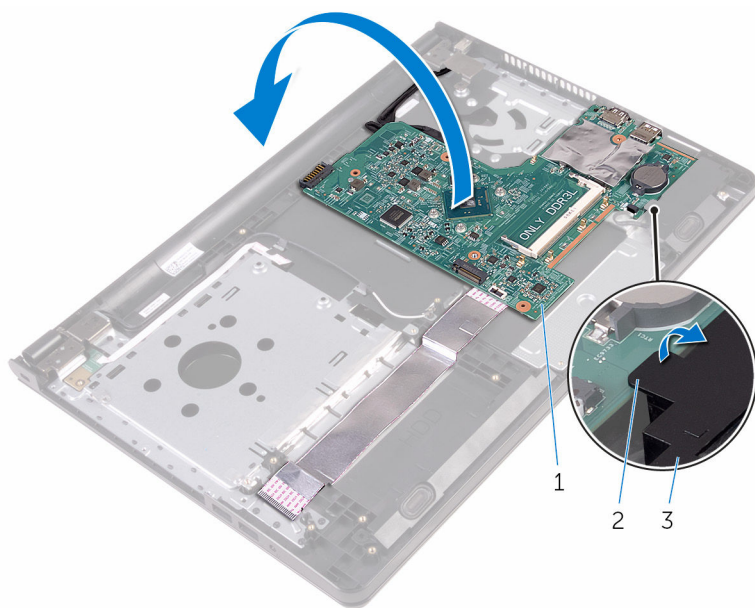

1 matična ploča

2 držač

3 zvučnik

9 Odlepite trake kojima su kabl U/I ploče i kabl ekrana pričvršćeni za matičnu ploču.

10 Otvorite reze i odspojite kabl U/I ploče i kabl ekrana sa matične ploče.

11 Odvojite kabl porta adaptera za napajanje sa matične ploče.

12 Podignite matičnu ploču sa sklopa oslonca za dlanove.

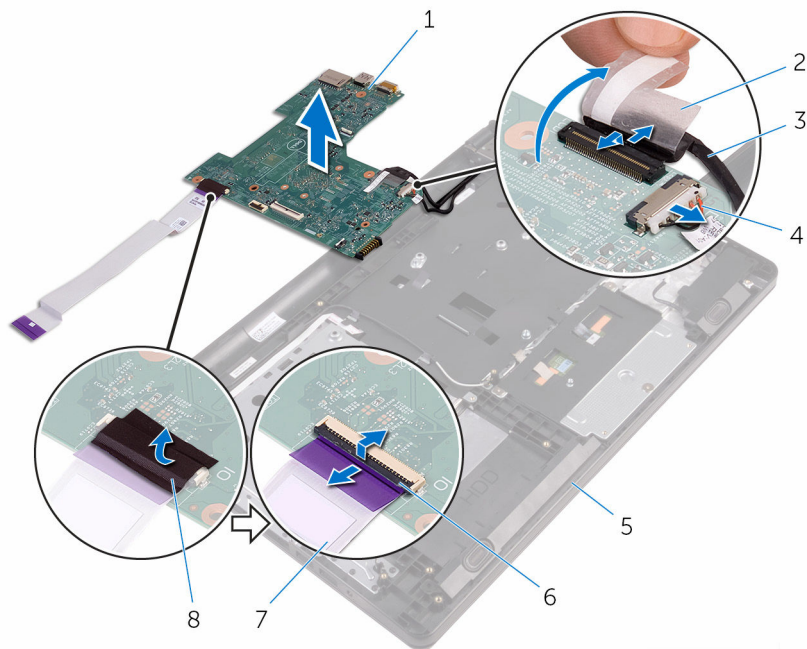

- | | | | |
|---|--------------------------|---|----------------------------------|
| 1 | matična ploča | 2 | traka |
| 3 | kabl ekrana | 4 | kabl porta adaptera za napajanje |
| 5 | sklop oslonca za dlanove | 6 | reze (2) |
| 7 | kabl U/I ploče | 8 | traka |

Postavljanje matične ploče

 **UPOZORENJE:** Pre rada u unutrašnjosti računara, pročitajte bezbednosne informacije koje ste dobili uz računar i sledite korake u delu [Pre rada u unutrašnjosti računara](#). Nakon rada u unutrašnjosti računara, sledite uputstva u delu [Nakon rada u unutrašnjosti računara](#). Za dodatne informacije o najboljim praksama pogledajte početnu stranu za usklađenost sa propisima na www.dell.com/regulatory_compliance.

 **NAPOMENA:** Servisna oznaka vašeg računara je sačuvana na matičnoj ploči. Nakon zamene matične ploče morate uneti servisnu oznaku u program za podešavanje BIOS-a.

 **NAPOMENA:** Zamenom matične ploče brišu se sve promene koje ste izvršili u BIOS-u koristeći program za podešavanje BIOS-a. Nakon zamene matične ploče morate ponovo izvršiti željene promene.

Procedura

- 1 Gurnite kabl ekrana i kabl U/I ploče u konektore na matičnoj ploči i zatvorite reze konektora da biste učvrstili kablove.
- 2 Zalepite trake koje učvršćuju kabl ekrana i kabl U/I ploče za matičnu ploču.
- 3 Povežite kabl porta adaptera za napajanje na matičnu ploču.
- 4 Preokrenite matičnu ploču.
- 5 Gurnite portove u otvore na sklopu oslonca za dlanove.
- 6 Gurnite matičnu ploču ispod držača na levom zvučniku i poravnajte otvor za zavrtnaj na matičnoj ploči sa otvorom za zavrtnaj na sklopu oslonca za dlanove.
- 7 Postavite zavrtnaj koji pričvršćuje matičnu ploču za sklop oslonca za dlanove.
- 8 Povežite kabl zvučnika na matičnu ploču.
- 9 Preokrenite računar i otvorite ekran što je više moguće.
- 10 Gurnite kabl ploče dugmeta za napajanje i kabl table osetljive na dodir u konektore na matičnoj ploči i zatvorite reze konektora da biste učvrstili kablove.

Dopunski koraci

- 1 Postavite [rashladni element](#).
- 2 Postavite [U/I ploču](#).
- 3 Postavite [bežičnu karticu](#).
- 4 Postavite [memorijski modul](#).
- 5 Sledite proceduru od koraka 4 do koraka 6 u delu "[Postavljanje čvrstog diska](#)".
- 6 Sledite proceduru od koraka 3 do koraka 7 u delu "[Postavljanje poklopca osnove](#)".
- 7 Sledite procedure od koraka 4 do koraka 5 u delu "[Postavljanje optičke disk jedinice](#)".
- 8 Postavite [tastaturu](#).
- 9 Postavite [bateriju](#).

Uklanjanje table osetljive na dodir



UPOZORENJE: Pre rada u unutrašnjosti računara, pročitajte bezbednosne informacije koje ste dobili uz računar i sledite korake u delu [Pre rada u unutrašnjosti računara](#). Nakon rada u unutrašnjosti računara, sledite uputstva u delu [Nakon rada u unutrašnjosti računara](#). Za dodatne informacije o najboljim praksama pogledajte početnu stranu za usklađenost sa propisima na www.dell.com/regulatory_compliance.

Pripremni koraci

- 1 Uklonite [bateriju](#).
- 2 Sledite proceduru od koraka 1 do koraka 3 u delu "[Uklanjanje optičke disk jedinice](#)".
- 3 Uklonite [tastaturu](#).
- 4 Sledite proceduru od koraka 1 do koraka 5 u delu "[Uklanjanje poklopca osnove](#)".
- 5 Sledite proceduru od koraka 1 do koraka 3 u delu "[Uklanjanje čvrstog diska](#)".
- 6 Uklonite [memorijski modul](#).
- 7 Uklonite [bežičnu karticu](#).
- 8 Uklonite [U/I ploču](#).
- 9 Uklonite [rashladni element](#).
- 10 Uklonite [matičnu ploču](#).

Procedura

- 1 Skinite traku sa nosača table osetljive na dodir.

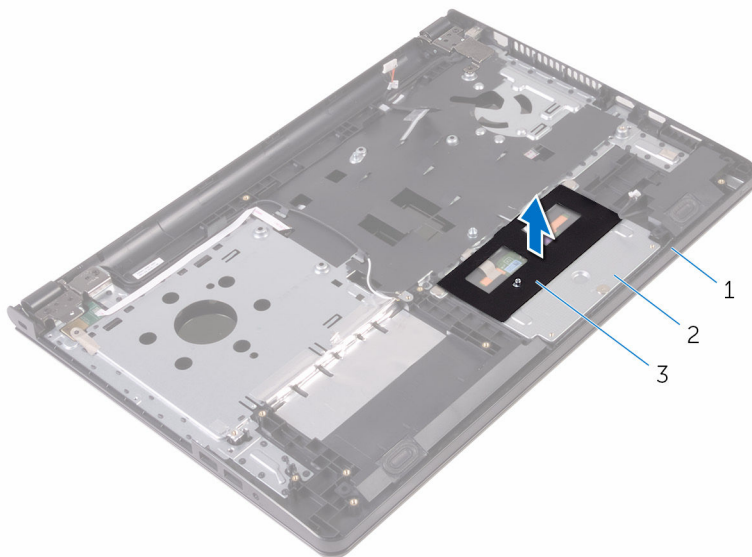

- | | |
|----------------------------|----------------------------------|
| 1 sklop oslonca za dlanove | 2 nosač table osetljive na dodir |
| 3 traka | |

- 2 Uklonite zavrtnje kojima je nosač table osetljive na dodir pričvršćen na tablu osetljivu na dodir.
- 3 Odlepite traku kojom je nosač table osetljive na dodir pričvršćen za tablu osetljivu na dodir.

- 4 Otvorite rezu i odvojite kabl table osetljive na dodir od table osetljive na dodir.

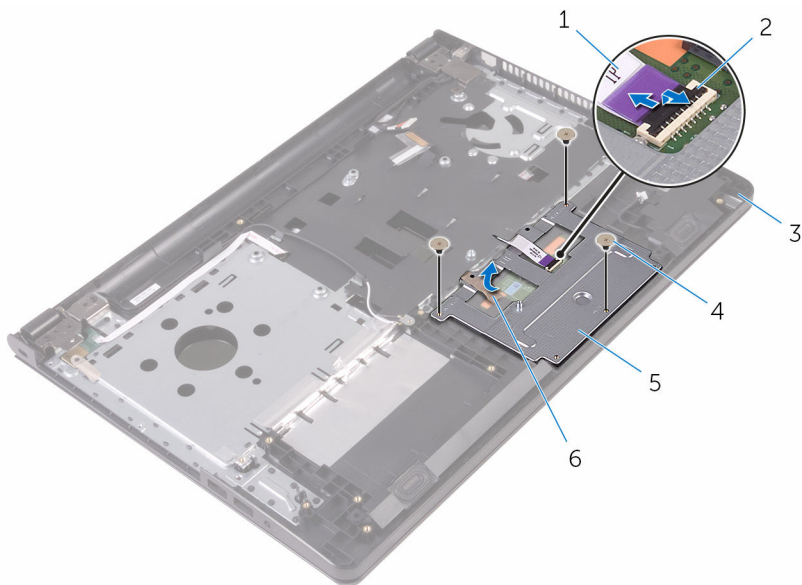

- | | | | |
|---|--------------------------------|---|--------------|
| 1 | kabl table osetljive na dodir | 2 | reza |
| 3 | sklop oslonca za dlanove | 4 | zavrtnji (3) |
| 5 | nosač table osetljive na dodir | 6 | traka |

- 5 Podignite nosač table osetljive na dodir sa table osetljive na dodir.

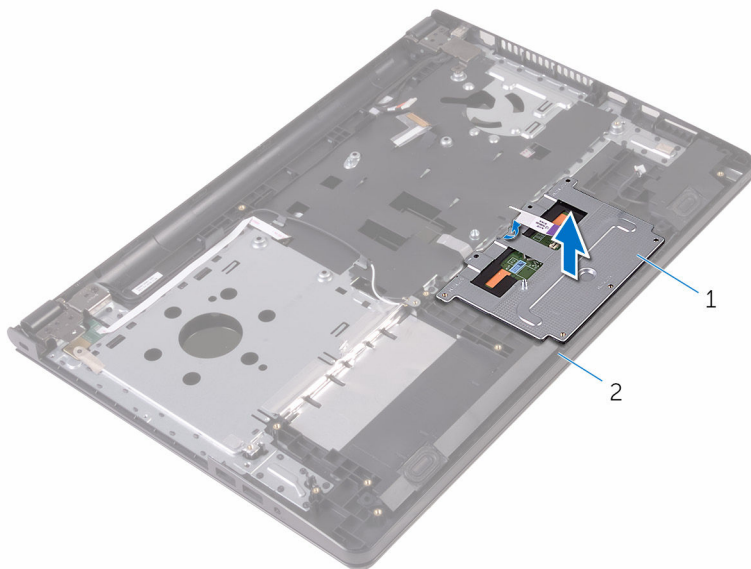

1 nosač table osetljive na dodir

2 sklop oslonca za dlanove

6 Podignite tablu osetljivu na dodir sa sklopa oslonca za dlanove.

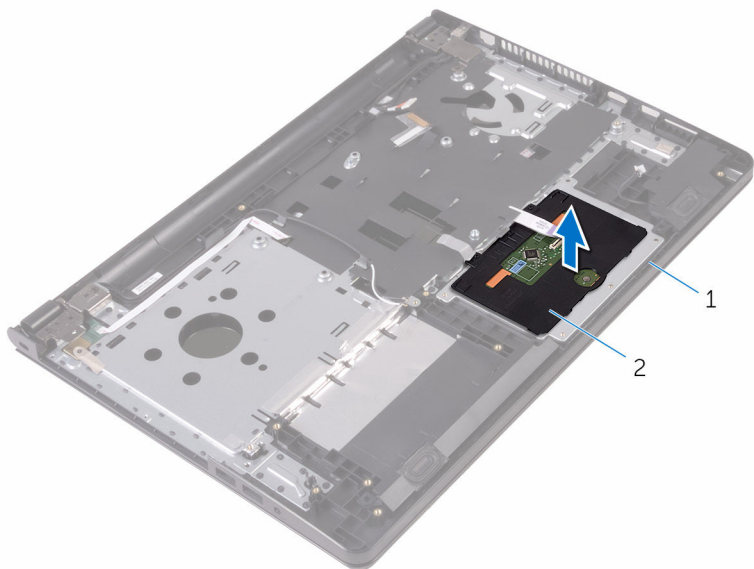

1 sklop oslonca za dlanove

2 tabla osetljiva na dodir

Postavljanje table osetljive na dodir



UPOZORENJE: Pre rada u unutrašnjosti računara, pročitajte bezbednosne informacije koje ste dobili uz računar i sledite korake u delu [Pre rada u unutrašnjosti računara](#). Nakon rada u unutrašnjosti računara, sledite uputstva u delu [Nakon rada u unutrašnjosti računara](#). Za dodatne informacije o najboljim praksama pogledajte početnu stranu za usklađenost sa propisima na www.dell.com/regulatory_compliance.

Procedura

- 1 Postavite tablu osetljivu na dodir na sklop oslonca za dlanove.
- 2 Gurnite držače na nosaču table osetljive na dodir u otvore na sklopu oslonca za dlanove.
- 3 Gurnite kabl table osetljive na dodir u konektor na tabli osetljivoj na dodir i zatvorite rezu konektora da biste učvrstili kabl.
- 4 Poravnajte otvore za zavrtnje na konzoli table osetljive na dodir sa otvorima za zavrtnje na sklopu oslonca za dlanove.
- 5 Postavite zavrtnje kojima je konzola table osetljive na dodir pričvršćena za sklop oslonca za dlanove.
- 6 Zalepite traku preko nosača table osetljive na dodir.

Dopunski koraci

- 1 Postavite [rashladni element](#).
- 2 Postavite [U/I ploču](#).
- 3 Postavite [bežičnu karticu](#).
- 4 Postavite [memorijski modul](#).
- 5 Sledite proceduru od koraka 4 do koraka 6 u delu "[Postavljanje čvrstog diska](#)".
- 6 Sledite proceduru od koraka 3 do koraka 7 u delu "[Postavljanje poklopca osnove](#)".
- 7 Sledite procedure od koraka 4 do koraka 5 u delu "[Postavljanje optičke disk jedinice](#)".

- 8 Postavite [tastaturu](#).
- 9 Postavite [bateriju](#).

Uklanjanje porta adaptera za napajanje



UPOZORENJE: Pre rada u unutrašnjosti računara, pročitajte bezbednosne informacije koje ste dobili uz računar i sledite korake u delu [Pre rada u unutrašnjosti računara](#). Nakon rada u unutrašnjosti računara, sledite uputstva u delu [Nakon rada u unutrašnjosti računara](#). Za dodatne informacije o najboljim praksama pogledajte početnu stranu za usklađenost sa propisima na www.dell.com/regulatory_compliance.

Pripremni koraci

- 1 Uklonite [bateriju](#).
- 2 Sledite proceduru od koraka 1 do koraka 3 u delu "[Uklanjanje optičke disk jedinice](#)".
- 3 Uklonite [tastaturu](#).
- 4 Sledite proceduru od koraka 1 do koraka 5 u delu "[Uklanjanje poklopca osnove](#)".
- 5 Sledite proceduru od koraka 1 do koraka 3 u delu "[Uklanjanje čvrstog diska](#)".
- 6 Uklonite [memorijski modul](#).
- 7 Uklonite [bežičnu karticu](#).
- 8 Uklonite [U/Iploču](#).
- 9 Uklonite [rashladni element](#).
- 10 Uklonite [matičnu ploču](#).

Procedura

- 1 Uklonite zavrtnanj kojim je zglob ekrana pričvršćen za sklop oslonca za dlanove.

- 2** Otvorite zglob ekran do ugla od 90 stepeni.

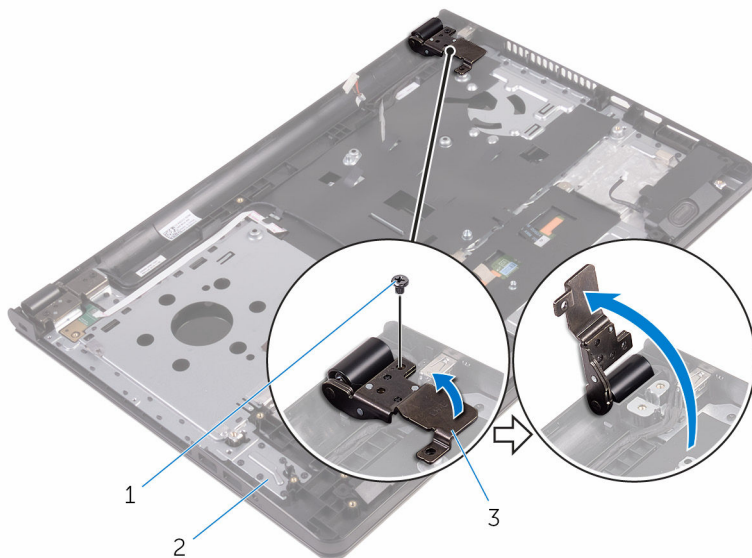

1 zavrtanj

2 sklop oslonca za dlanove

3 zglob ekrana

- 3** Pribeležite putanju kabla porta adaptera za napajanje i uklonite kabl iz vodica za usmeravanje.
- 4** Uklonite zavrtanj kojim je port adaptera za napajanje pričvršćen za sklop oslonca za dlanove.

- 5 Podignite port adaptera za napajanje zajedno sa kablom sa sklopa oslonca za dlanove.

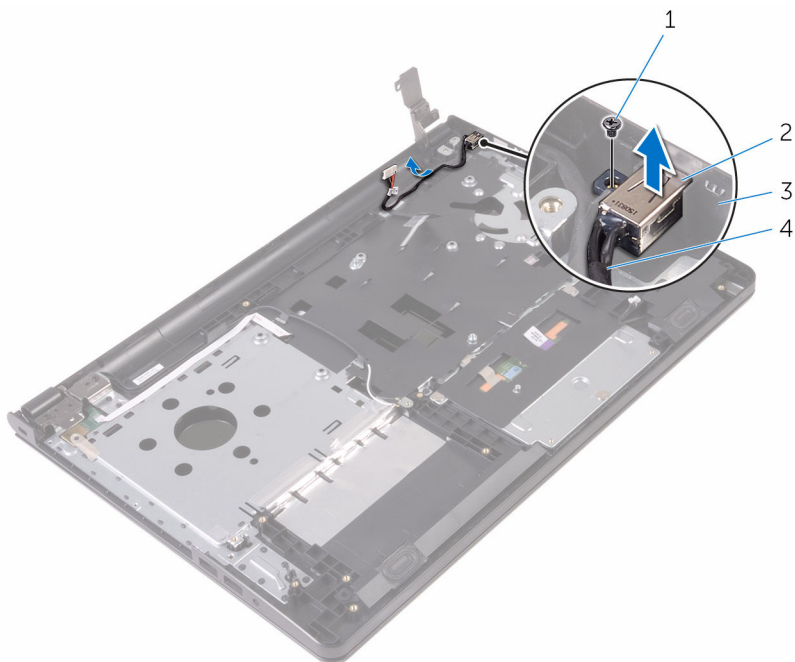

1 zavrtnaj

2 port adaptera za napajanje

3 sklop oslonca za dlanove

4 kabl porta adaptera za napajanje

Postavljanje porta adaptera za napajanje



UPOZORENJE: Pre rada u unutrašnjosti računara, pročitajte bezbednosne informacije koje ste dobili uz računar i sledite korake u delu [Pre rada u unutrašnjosti računara](#). Nakon rada u unutrašnjosti računara, sledite uputstva u delu [Nakon rada u unutrašnjosti računara](#). Za dodatne informacije o najboljim praksama pogledajte početnu stranu za usklađenost sa propisima na www.dell.com/regulatory_compliance.

Procedura

- 1 Gurnite port adaptera za napajanje u otvor na sklopu oslonca za dlanove.
- 2 Postavite zavrtnanj koji pričvršćuje port adaptera za napajanje za sklop oslonca za dlanove.
- 3 Provucite kabl porta adaptera za napajanje kroz vođice za usmeravanje na sklopu oslonca za dlanove.
- 4 Zatvorite zglob ekrana i postavite zavrtnanj koji učvršćuje zglob ekrana za sklop oslonca za dlanove.

Dopunski koraci

- 1 Postavite [sklop ekrana](#).
- 2 Postavite [matičnu ploču](#).
- 3 Postavite [rashladni element](#).
- 4 Postavite [U/I ploču](#).
- 5 Postavite [bežičnu karticu](#).
- 6 Postavite [memorijski modul](#).
- 7 Sledite proceduru od koraka 4 do koraka 6 u delu "[Postavljanje čvrstog diska](#)".
- 8 Sledite proceduru od koraka 3 do koraka 7 u delu "[Postavljanje poklopca osnove](#)".
- 9 Sledite procedure od koraka 4 do koraka 5 u delu "[Postavljanje optičke disk jedinice](#)".
- 10 Postavite [tastaturu](#).

11 Postavite [bateriju](#).

Uklanjanje sklopa ekrana



UPOZORENJE: Pre rada u unutrašnjosti računara, pročitajte bezbednosne informacije koje ste dobili uz računar i sledite korake u delu [Pre rada u unutrašnjosti računara](#). Nakon rada u unutrašnjosti računara, sledite uputstva u delu [Nakon rada u unutrašnjosti računara](#). Za dodatne informacije o najboljim praksama pogledajte početnu stranu za usklađenost sa propisima na www.dell.com/regulatory_compliance.

Pripremni koraci



NAPOMENA: Ova uputstva važe samo za laptopove koji nemaju ekran osetljiv na dodir.

- 1 Uklonite [bateriju](#).
- 2 Sledite proceduru od koraka 1 do koraka 3 u delu "[Uklanjanje optičke disk jedinice](#)".
- 3 Uklonite [tastaturu](#).
- 4 Sledite proceduru od koraka 1 do koraka 5 u delu "[Uklanjanje poklopca osnove](#)".
- 5 Sledite proceduru od koraka 1 do koraka 3 u delu "[Uklanjanje čvrstog diska](#)".
- 6 Uklonite [memorijski modul](#).
- 7 Uklonite [bežičnu karticu](#).
- 8 Uklonite [U/I ploču](#).
- 9 Uklonite [rashladni element](#).
- 10 Uklonite [matičnu ploču](#).

Procedura

- 1 Uklonite zavrtnje kojima su zglobovi ekrana pričvršćeni za sklop oslonca za dlanove i otvorite zglobove pod uglom od 90 stepeni.
- 2 Zabeležite putanju kabl antene i izvadite kabl iz vođica za usmeravanje na sklopu oslonca za dlanove.

- 3** Zabeležite putanju kabla ekrana i izvadite kabl iz vodica za usmeravanje na sklopu oslonca za dlanove.

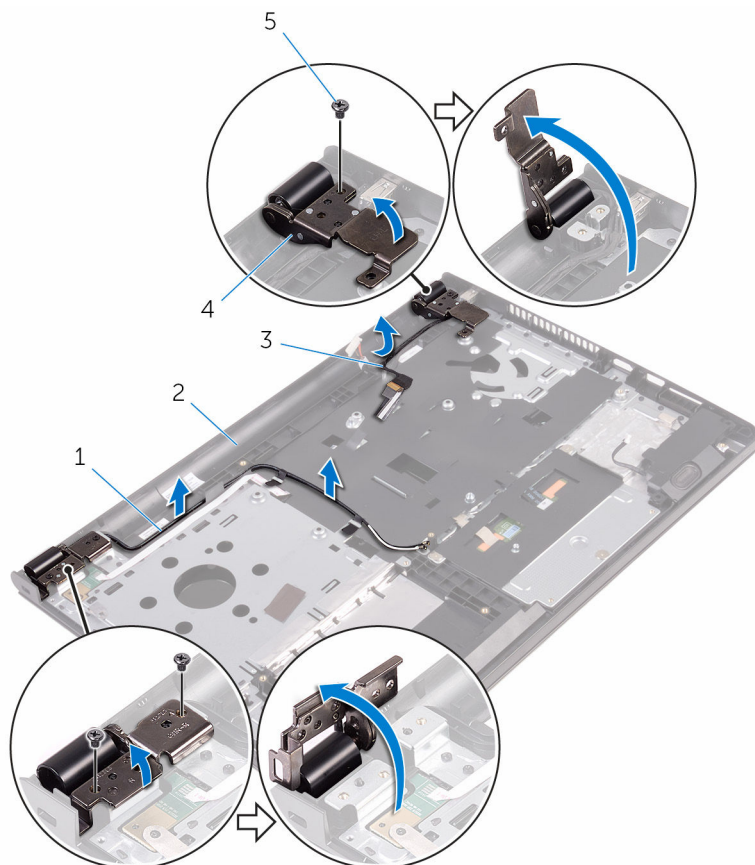

1 antenski kablovi (2)

2 sklop oslonca za dlanove

3 kabl ekrana

4 zglobovi ekrana (2)

5 zavrtnji (3)

4 Otvorite sklop oslonca za dlanove.

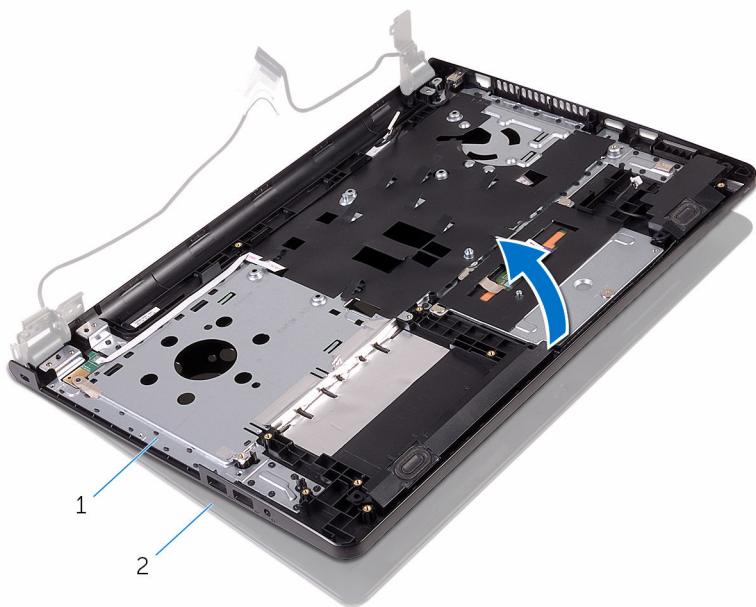

1 sklop oslonca za dlanove

2 sklop ekrana

5 Podignite sklop oslonca za dlanove pod uglom sa sklopa ekrana.

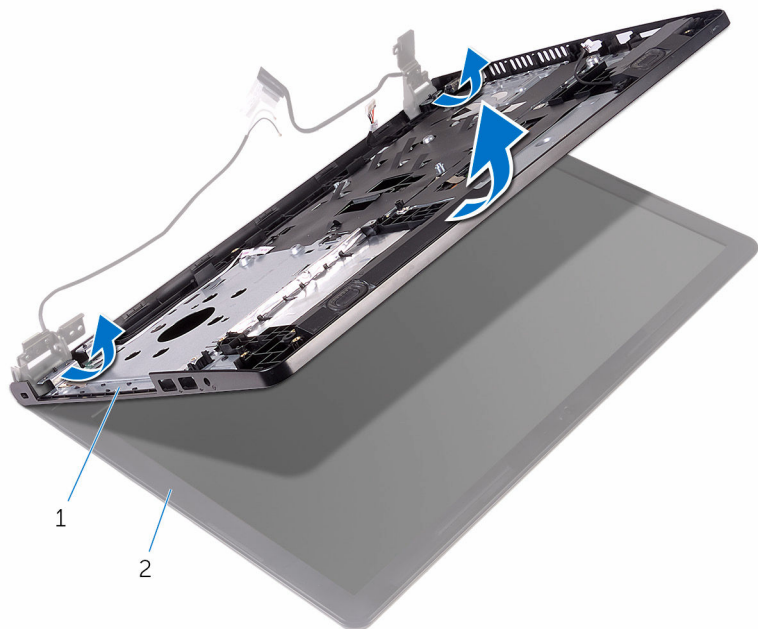

1 sklop oslonca za dlanove

2 sklop ekrana

6 Postavite sklop ekrana na čistu i ravnu površinu.

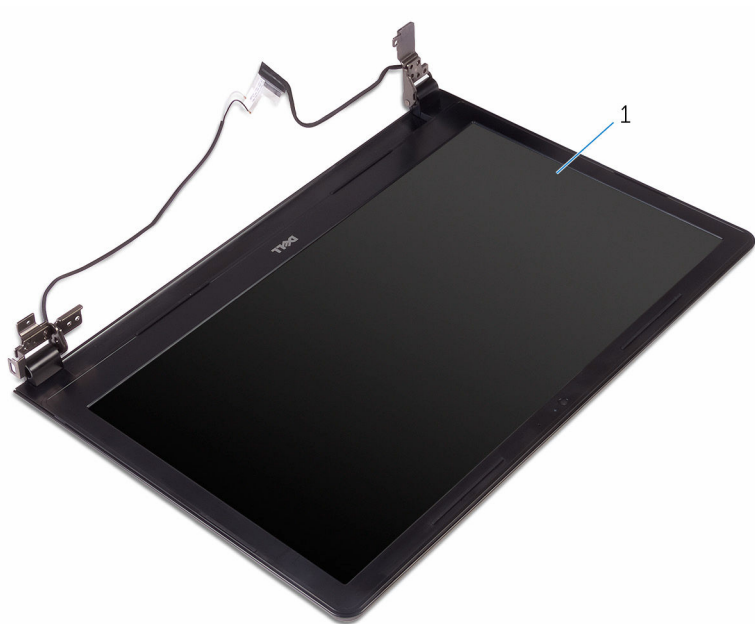

1 sklop ekrana

Postavljanje sklopa ekrana



UPOZORENJE: Pre rada u unutrašnjosti računara, pročitajte bezbednosne informacije koje ste dobili uz računar i sledite korake u delu [Pre rada u unutrašnjosti računara](#). Nakon rada u unutrašnjosti računara, sledite uputstva u delu [Nakon rada u unutrašnjosti računara](#). Za dodatne informacije o najboljim praksama pogledajte početnu stranu za usklađenost sa propisima na www.dell.com/regulatory_compliance.

Procedura

- 1 Postavite sklop ekrana na sklop oslonca za dlanove.
- 2 Zatvorite zglobove ekrana i poravnajte otvore za zavrtnje na zglobovima ekrana sa otvorima za zavrtnje na sklopu oslonca za zavrtnje.
- 3 Postavite zavrtnje koji pričvršćuju zglobove ekrana za sklop oslonca za dlanove.
- 4 Provucite kabl ekrana kroz vođice za usmeravanje na sklopu oslonca za dlanove.
- 5 Provucite kablove antene kroz vođice za usmeravanje na sklopu oslonca za dlanove.
- 6 Zatvorite ekran i preokrenite računar.

Dopunski koraci

- 1 Postavite [matičnu ploču](#).
- 2 Postavite [rashladni element](#).
- 3 Postavite [U/I ploču](#).
- 4 Postavite [bežičnu karticu](#).
- 5 Postavite [memorijski modul](#).
- 6 Sledite proceduru od koraka 4 do koraka 6 u delu "[Postavljanje čvrstog diska](#)".
- 7 Sledite proceduru od koraka 3 do koraka 7 u delu "[Postavljanje poklopca osnove](#)".
- 8 Sledite procedure od koraka 4 do koraka 5 u delu "[Postavljanje optičke disk jedinice](#)".
- 9 Postavite [tastaturu](#).

10 Postavite [bateriju](#).

Uklanjanje okna ekrana



UPOZORENJE: Pre rada u unutrašnjosti računara, pročitajte bezbednosne informacije koje ste dobili uz računar i sledite korake u delu [Pre rada u unutrašnjosti računara](#). Nakon rada u unutrašnjosti računara, sledite uputstva u delu [Nakon rada u unutrašnjosti računara](#). Za dodatne informacije o najboljim praksama pogledajte početnu stranu za usklađenost sa propisima na www.dell.com/regulatory_compliance.

Pripremni koraci



NAPOMENA: Ova uputstva važe samo za laptopove koji nemaju ekran osetljiv na dodir.

- 1 Uklonite [bateriju](#).
- 2 Sledite proceduru od koraka 1 do koraka 3 u delu "[Uklanjanje optičke disk jedinice](#)".
- 3 Uklonite [tastaturu](#).
- 4 Sledite proceduru od koraka 1 do koraka 5 u delu "[Uklanjanje poklopca osnove](#)".
- 5 Sledite proceduru od koraka 1 do koraka 3 u delu "[Uklanjanje čvrstog diska](#)".
- 6 Uklonite [memorijski modul](#).
- 7 Uklonite [bežičnu karticu](#).
- 8 Uklonite [U/I ploču](#).
- 9 Uklonite [rashladni element](#).
- 10 Uklonite [matičnu ploču](#).
- 11 Uklonite [sklop ekrana](#).

Procedura

- 1 Vrhovima prstiju pažljivo odvojite i podignite unutrašnje ivice okna ekrana.

2 Podignite okno ekrana sa sklopa ekrana.

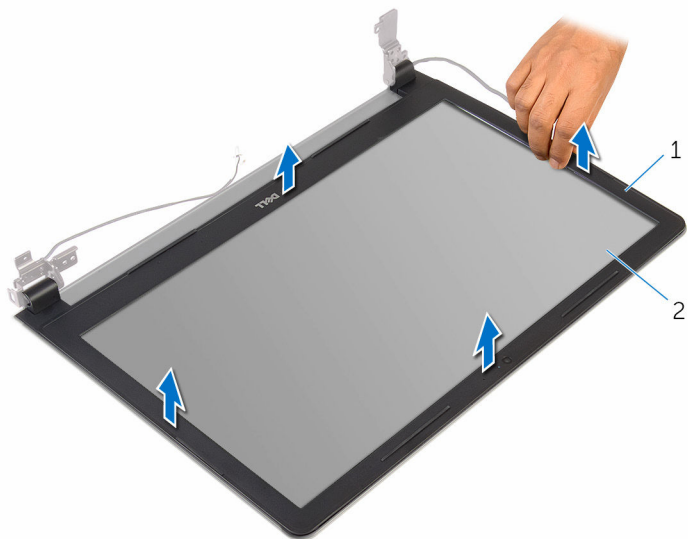

1 okno ekrana

2 ploča ekrana

Postavljanje okna ekrana



UPOZORENJE: Pre rada u unutrašnjosti računara, pročitajte bezbednosne informacije koje ste dobili uz računar i sledite korake u delu [Pre rada u unutrašnjosti računara](#). Nakon rada u unutrašnjosti računara, sledite uputstva u delu [Nakon rada u unutrašnjosti računara](#). Za dodatne informacije o najboljim praksama pogledajte početnu stranu za usklađenost sa propisima na www.dell.com/regulatory_compliance.

Procedura

Poravnajte okno ekrana sa zadnjim poklopcem ekrana i pažljivo utisnite okno ekrana u ležište.

Dopunski koraci

- 1 Postavite [sklop ekrana](#).
- 2 Postavite [matičnu ploču](#).
- 3 Postavite [rashladni element](#).
- 4 Postavite [U/I ploču](#).
- 5 Postavite [bežičnu karticu](#).
- 6 Postavite [memorijski modul](#).
- 7 Sledite proceduru od koraka 4 do koraka 6 u delu "[Postavljanje čvrstog diska](#)".
- 8 Sledite proceduru od koraka 3 do koraka 7 u delu "[Postavljanje poklopcu osnove](#)".
- 9 Sledite procedure od koraka 4 do koraka 5 u delu "[Postavljanje optičke disk jedinice](#)".
- 10 Postavite [tastaturu](#).
- 11 Postavite [bateriju](#).

Uklanjanje ploče ekrana



UPOZORENJE: Pre rada u unutrašnjosti računara, pročitajte bezbednosne informacije koje ste dobili uz računar i sledite korake u delu [Pre rada u unutrašnjosti računara](#). Nakon rada u unutrašnjosti računara, sledite uputstva u delu [Nakon rada u unutrašnjosti računara](#). Za dodatne informacije o najboljim praksama pogledajte početnu stranu za usklađenost sa propisima na www.dell.com/regulatory_compliance.

Pripremni koraci



NAPOMENA: Ova uputstva važe samo za laptopove koji nemaju ekran osetljiv na dodir.

- 1 Uklonite [bateriju](#).
- 2 Sledite proceduru od koraka 1 do koraka 3 u delu "[Uklanjanje optičke disk jedinice](#)".
- 3 Uklonite [tastaturu](#).
- 4 Sledite proceduru od koraka 1 do koraka 5 u delu "[Uklanjanje poklopca osnove](#)".
- 5 Sledite proceduru od koraka 1 do koraka 3 u delu "[Uklanjanje čvrstog diska](#)".
- 6 Uklonite [memorijski modul](#).
- 7 Uklonite [bežičnu karticu](#).
- 8 Uklonite [U/I ploču](#).
- 9 Uklonite [rashladni element](#).
- 10 Uklonite [matičnu ploču](#).
- 11 Uklonite [sklop ekrana](#).
- 12 Uklonite [okno ekrana](#).

Procedura

- 1 Uklonite zavrtnje kojima je ploča ekrana pričvršćena za zadnji poklopac ekrana.

2 Preokrenite ploču ekrana.

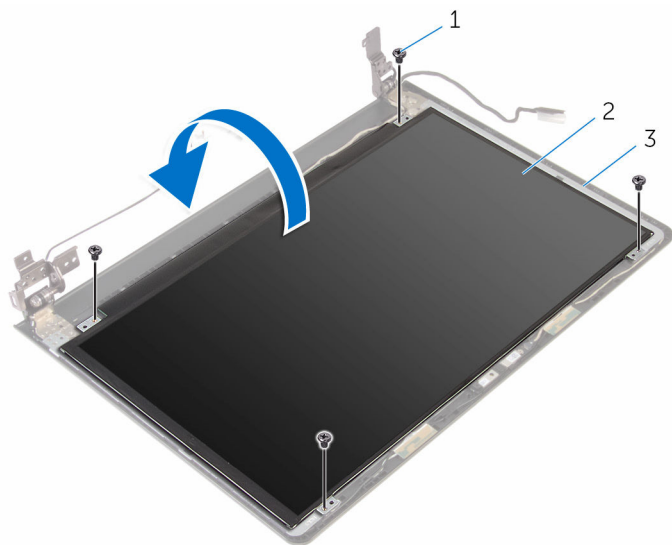

1 zavrtnji (4)

2 ploča ekrana

3 zadnji poklopac ekrana

3 Odlepite traku koja pričvršćuje kabl ekrana za zadnji poklopac ekrana.

4 Otvorite rezu i odspojite kabl ekrana sa zadnjeg poklopca ekrana.

5 Podignite ploču ekrana sa zadnjeg poklopca ekrana.

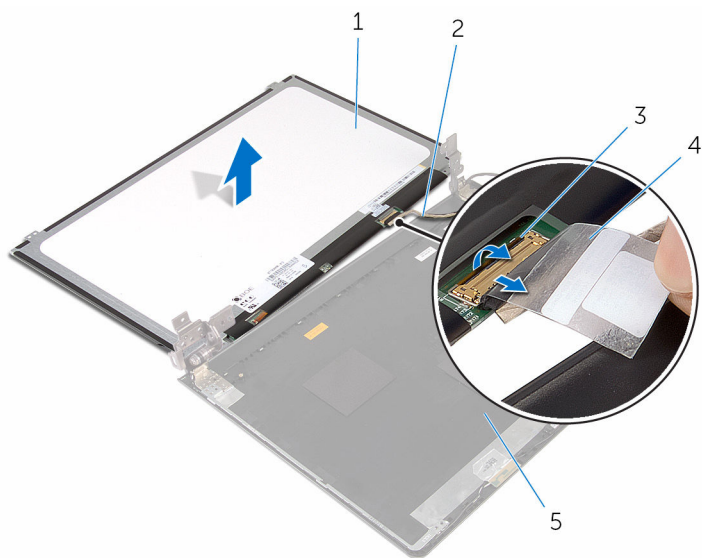

1 ploča ekrana

2 kabl ekrana

3 reza

4 traka

5 zadnji poklopac ekrana

Postavljanje ploče ekrana



UPOZORENJE: Pre rada u unutrašnjosti računara, pročitajte bezbednosne informacije koje ste dobili uz računar i sledite korake u delu [Pre rada u unutrašnjosti računara](#). Nakon rada u unutrašnjosti računara, sledite uputstva u delu [Nakon rada u unutrašnjosti računara](#). Za dodatne informacije o najboljim praksama pogledajte početnu stranu za usklađenost sa propisima na www.dell.com/regulatory_compliance.

Procedura

- 1 Gurnite kabl ekrana u konektor na zadnjem poklopcu ekrana i zatvorite rezu da biste učvrstili kabl.
- 2 Zalepите traku kojom je kabl ekrana pričvršćen za zadnji poklopac ekrana.
- 3 Okrenite ploču ekrana i postavite je na zadnji poklopac ekrana.
- 4 Poravnajte otvore za zavrtnje na ploči ekrana sa otvorima za zavrtnje na zadnjem poklopcu ekrana.
- 5 Postavite zavrtnje kojima je ploča ekrana pričvršćena za zadnji poklopac ekrana.

Dopunski koraci

- 1 Postavite [okno ekrana](#).
- 2 Postavite [sklop ekrana](#).
- 3 Postavite [matičnu ploču](#).
- 4 Postavite [rashladni element](#).
- 5 Postavite [U/I ploču](#).
- 6 Postavite [bežičnu karticu](#).
- 7 Postavite [memorijski modul](#).
- 8 Sledite proceduru od koraka 4 do koraka 6 u delu "[Postavljanje čvrstog diska](#)".
- 9 Sledite proceduru od koraka 3 do koraka 7 u delu "[Postavljanje poklopcu osnove](#)".
- 10 Sledite procedure od koraka 4 do koraka 5 u delu "[Postavljanje optičke disk jedinice](#)".
- 11 Postavite [tastaturu](#).

12 Postavite [bateriju](#).

Uklanjanje kamere



UPOZORENJE: Pre rada u unutrašnjosti računara, pročitajte bezbednosne informacije koje ste dobili uz računar i sledite korake u delu [Pre rada u unutrašnjosti računara](#). Nakon rada u unutrašnjosti računara, sledite uputstva u delu [Nakon rada u unutrašnjosti računara](#). Za dodatne informacije o najboljim praksama pogledajte početnu stranu za usklađenost sa propisima na www.dell.com/regulatory_compliance.

Pripremni koraci



NAPOMENA: Ova uputstva važe samo za laptopove koji nemaju ekran osetljiv na dodir.

- 1 Uklonite [bateriju](#).
- 2 Sledite proceduru od koraka 1 do koraka 3 u delu "[Uklanjanje optičke disk jedinice](#)".
- 3 Uklonite [tastaturu](#).
- 4 Sledite proceduru od koraka 1 do koraka 5 u delu "[Uklanjanje poklopca osnove](#)".
- 5 Sledite proceduru od koraka 1 do koraka 3 u delu "[Uklanjanje čvrstog diska](#)".
- 6 Uklonite [memorijski modul](#).
- 7 Uklonite [bežičnu karticu](#).
- 8 Uklonite [U/I ploču](#).
- 9 Uklonite [rashladni element](#).
- 10 Uklonite [matičnu ploču](#).
- 11 Uklonite [sklop ekrana](#).
- 12 Uklonite [okno ekrana](#).

Procedura

- 1 Pomoću plastične olovke pažljivo odvojite kameru od zadnjeg poklopca ekrana.

2 Odspojite kabl kamere sa kamere.

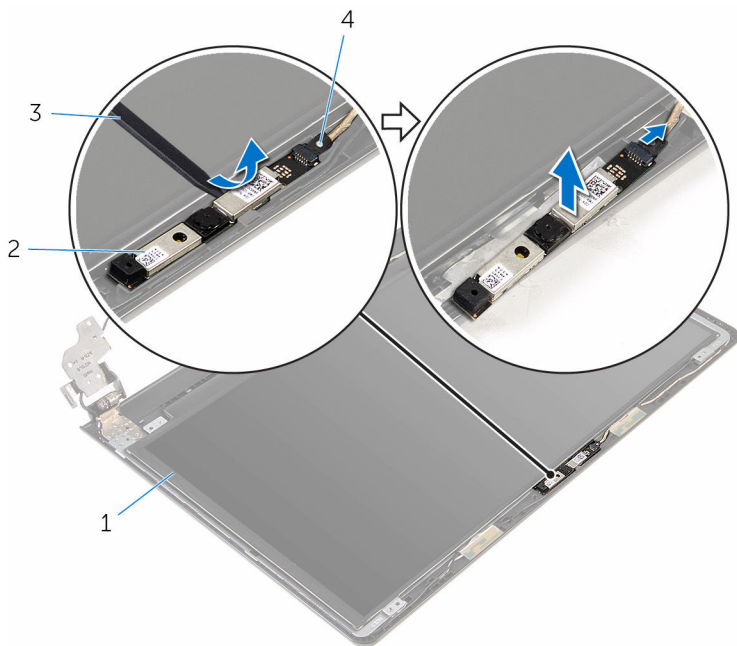

1 zadnji poklopac ekrana

2 kamera

3 plastična olovka

4 kabl kamere

Postavljanje kamere



UPOZORENJE: Pre rada u unutrašnjosti računara, pročitajte bezbednosne informacije koje ste dobili uz računar i sledite korake u delu [Pre rada u unutrašnjosti računara](#). Nakon rada u unutrašnjosti računara, sledite uputstva u delu [Nakon rada u unutrašnjosti računara](#). Za dodatne informacije o najboljim praksama pogledajte početnu stranu za usklađenost sa propisima na www.dell.com/regulatory_compliance.

Procedura

- 1 Povežite kabl kamere na kameru.
- 2 Poravnajte kameru na stubu za poravnanje na zadnjem poklopcu ekrana i postavite kameru na mesto.

Dopunski koraci

- 1 Postavite [okno ekrana](#).
- 2 Postavite [sklop ekrana](#).
- 3 Postavite [matičnu ploču](#).
- 4 Postavite [rashladni element](#).
- 5 Postavite [U/I ploču](#).
- 6 Postavite [bežičnu karticu](#).
- 7 Postavite [memorijski modul](#).
- 8 Sledite proceduru od koraka 4 do koraka 6 u delu "[Postavljanje čvrstog diska](#)".
- 9 Sledite proceduru od koraka 3 do koraka 7 u delu "[Postavljanje poklopcu osnove](#)".
- 10 Sledite procedure od koraka 4 do koraka 5 u delu "[Postavljanje optičke disk jedinice](#)".
- 11 Postavite [tastaturu](#).
- 12 Postavite [bateriju](#).

Uklanjanje zglobova ekrana

 **UPOZORENJE:** Pre rada u unutrašnjosti računara, pročitajte bezbednosne informacije koje ste dobili uz računar i sledite korake u delu [Pre rada u unutrašnjosti računara](#). Nakon rada u unutrašnjosti računara, sledite uputstva u delu [Nakon rada u unutrašnjosti računara](#). Za dodatne informacije o najboljim praksama pogledajte početnu stranu za usklađenost sa propisima na www.dell.com/regulatory_compliance.

Pripremni koraci

 **NAPOMENA:** Ova uputstva važe samo za laptopove koji nemaju ekran osetljiv na dodir.

- 1 Uklonite [bateriju](#).
- 2 Sledite proceduru od koraka 1 do koraka 3 u delu "[Uklanjanje optičke disk jedinice](#)".
- 3 Uklonite [tastaturu](#).
- 4 Sledite proceduru od koraka 1 do koraka 5 u delu "[Uklanjanje poklopca osnove](#)".
- 5 Sledite proceduru od koraka 1 do koraka 3 u delu "[Uklanjanje čvrstog diska](#)".
- 6 Uklonite [memorijski modul](#).
- 7 Uklonite [bežičnu karticu](#).
- 8 Uklonite [U/I ploču](#).
- 9 Uklonite [rashladni element](#).
- 10 Uklonite [matičnu ploču](#).
- 11 Uklonite [rashladni element](#).
- 12 Uklonite [okno ekrana](#).
- 13 Uklonite [ploču ekrana](#).

Procedura

- 1 Uklonite zavrtnje kojima su zglobovi ekrana pričvršćeni za zadnji poklopac ekrana.

- 2 Oslobodite zglobove iz reza i podignite zglobove ekrana sa zadnjeg poklopca ekrana.

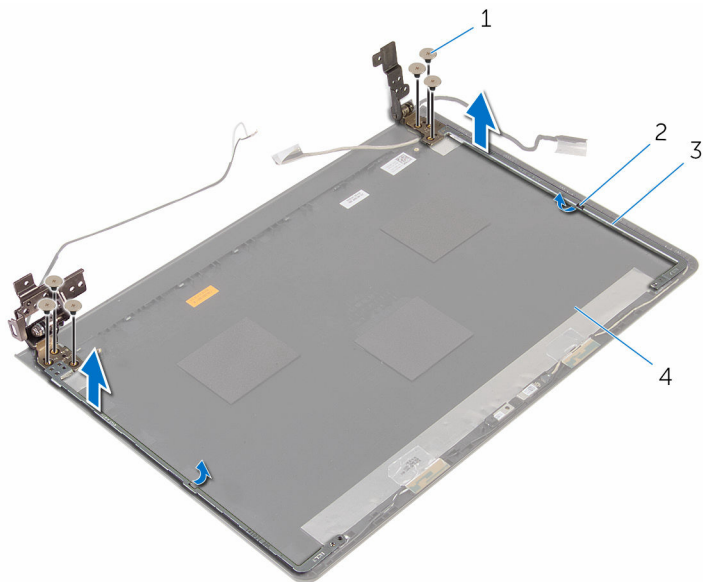

1 zavrtnji (6)

2 reze (2)

3 zglobovi ekrana (2)

4 zadnji poklopac ekrana

Postavljanje zglobova ekrana



UPOZORENJE: Pre rada u unutrašnjosti računara, pročitajte bezbednosne informacije koje ste dobili uz računar i sledite korake u delu [Pre rada u unutrašnjosti računara](#). Nakon rada u unutrašnjosti računara, sledite uputstva u delu [Nakon rada u unutrašnjosti računara](#). Za dodatne informacije o najboljim praksama pogledajte početnu stranu za usklađenost sa propisima na www.dell.com/regulatory_compliance.

Procedura

- 1 Gurnite zglobove ispod reza na zadnjem poklopcu ekrana.
- 2 Poravnajte otvore za zavrtnje na zglobovima ekrana sa otvorima za zavrtnje na zadnjem poklopcu ekrana.
- 3 Postavite zavrtnje koji pričvršćuju zglobove ekrana za zadnji poklopac ekrana.

Dopunski koraci

- 1 Postavite [ploču ekrana](#).
- 2 Postavite [okno ekrana](#).
- 3 Postavite [sklop ekrana](#).
- 4 Postavite [matičnu ploču](#).
- 5 Postavite [rashladni element](#).
- 6 Postavite [U/I ploču](#).
- 7 Postavite [bežičnu karticu](#).
- 8 Postavite [memorijski modul](#).
- 9 Sledite proceduru od koraka 4 do koraka 6 u delu "[Postavljanje čvrstog diska](#)".
- 10 Sledite proceduru od koraka 3 do koraka 7 u delu "[Postavljanje poklopca osnove](#)".
- 11 Sledite procedure od koraka 4 do koraka 5 u delu "[Postavljanje optičke disk jedinice](#)".
- 12 Postavite [tastaturu](#).
- 13 Postavite [bateriju](#).

Uklanjanje oslonca za dlanove



UPOZORENJE: Pre rada u unutrašnjosti računara, pročitajte bezbednosne informacije koje ste dobili uz računar i sledite korake u delu [Pre rada u unutrašnjosti računara](#). Nakon rada u unutrašnjosti računara, sledite uputstva u delu [Nakon rada u unutrašnjosti računara](#). Za dodatne informacije o najboljim praksama pogledajte početnu stranu za usklađenost sa propisima na www.dell.com/regulatory_compliance.

Pripremni koraci



NAPOMENA: Ova uputstva važe samo za laptopove koji nemaju ekran osetljiv na dodir.

- 1 Uklonite [bateriju](#).
- 2 Sledite proceduru od koraka 1 do koraka 3 u delu "[Uklanjanje optičke disk jedinice](#)".
- 3 Uklonite [tastaturu](#).
- 4 Sledite proceduru od koraka 1 do koraka 5 u delu "[Uklanjanje poklopca osnove](#)".
- 5 Sledite proceduru od koraka 1 do koraka 3 u delu "[Uklanjanje čvrstog diska](#)".
- 6 Uklonite [memorijski modul](#).
- 7 Uklonite [bežičnu karticu](#).
- 8 Uklonite [ploču dugmeta za napajanje](#).
- 9 Uklonite [zvučnike](#).
- 10 Uklonite [U/I ploču](#).
- 11 Uklonite [rashladni element](#).
- 12 Uklonite [matičnu ploču](#).
- 13 Uklonite [tablu osetljivu na dodir](#).
- 14 Uklonite [port adaptera za napajanje](#).
- 15 Uklonite [sklop ekrana](#).

Procedura

Nakon obavljanja svih pripremnih koraka, ostaje nam oslonac za dlanove.

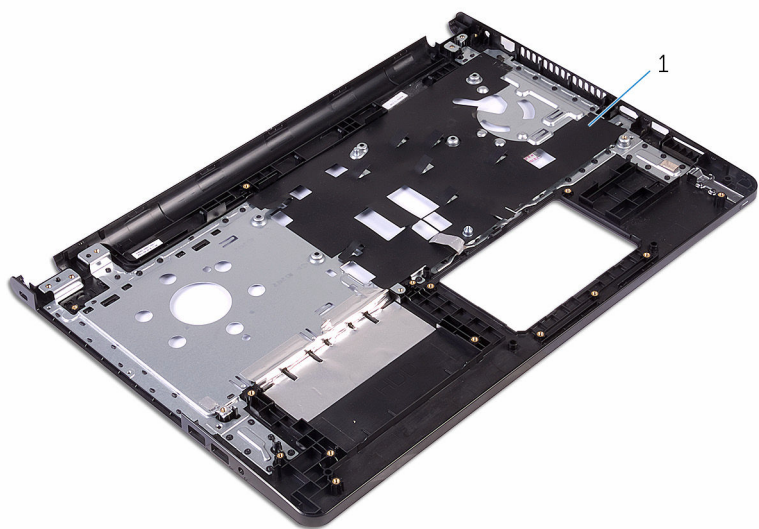

1 oslonac za dlanove

Postavljanje oslonca za dlanove



UPOZORENJE: Pre rada u unutrašnjosti računara, pročitajte bezbednosne informacije koje ste dobili uz računar i sledite korake u delu [Pre rada u unutrašnjosti računara](#). Nakon rada u unutrašnjosti računara, sledite uputstva u delu [Nakon rada u unutrašnjosti računara](#). Za dodatne informacije o najboljim praksama pogledajte početnu stranu za usklađenost sa propisima na www.dell.com/regulatory_compliance.

Procedura

Postavite oslonac za dlanove na čistu i ravnu površinu.

Dopunski koraci

- 1 Postavite [sklop ekrana](#).
- 2 Postavite [port adaptera za napajanje](#).
- 3 Postavite [tablu osetljivu na dodir](#).
- 4 Postavite [matičnu ploču](#).
- 5 Postavite [rashladni element](#).
- 6 Postavite [U/I ploču](#).
- 7 Postavite [zvučnike](#).
- 8 Postavite [ploču dugmeta za napajanje](#).
- 9 Postavite [bežičnu karticu](#).
- 10 Postavite [memorijski modul](#).
- 11 Sledite proceduru od koraka 4 do koraka 6 u delu "[Postavljanje čvrstog diska](#)".
- 12 Sledite proceduru od koraka 3 do koraka 7 u delu "[Postavljanje poklopca osnove](#)".
- 13 Postavite [tastaturu](#).
- 14 Sledite procedure od koraka 4 do koraka 5 u delu "[Postavljanje optičke disk jedinice](#)".
- 15 Postavite [bateriju](#).

Ažuriranje BIOS-a

Možda ćete morati da ažurirate BIOS kada je dostupna njegova dopuna ili kada menjate matičnu ploču. Da biste ažurirali BIOS:

1. Uključite računar.
2. Idite na **www.dell.com/support**.
3. Kliknite na **Product Support (Podrška za proizvod)**, unesite servisnu oznaku vašeg računara i kliknite na **Submit (Pošalji)**.
 **NAPOMENA:** Ako nemate servisnu oznaku, koristite funkciju automatskog pronalaženja ili ručno potražite model računara.
4. Kliknite na **Drivers & Downloads (Programi i preuzimanja)**.
5. Izaberite operativni sistem koji je instaliran na vašem računaru.
6. Pomerite klizač ka dnu stranice i proširite **BIOS**.
7. Kliknite na **Download File (Preuzmite datoteku)** da biste preuzeli najnoviju verziju BIOS-a za vaš računar.
8. Sačuvajte datoteku i kada se preuzimanje završi, pronađite fasciklu u kojoj ste sačuvali datoteku za ažuriranje BIOS-a.
9. Dvaput kliknite na ikonu datoteke za ažuriranje BIOS-a i sledite uputstva koja se pojavljuju na ekranu.

Dobijanje pomoći i kontaktiranje kompanije Dell

Resursi za samostalnu pomoć

Možete dobiti informacije i pomoć o proizvodima i uslugama kompanije Dell korišćenjem ovih resursa za samostalnu pomoć:

Informacije o proizvodima i uslugama kompanije Dell

www.dell.com

Windows 8.1 i Windows 10

Dell Help & Support aplikaciju



Windows 10

Get started aplikacija



Windows 8.1

Help + Tips aplikacija



Pristupanje pomoći u sistemima Windows 8, Windows 8.1 i Windows 10

U pretrazi sistema Windows, unesite **Pomoć i podrška** i pritisnite **Enter**.

Pristupanje pomoći u sistemu Windows 7

Kliknite na **Početak** → **Pomoć i podrška**.

Pomoć na mreži za operativni sistem

www.dell.com/support/windows
www.dell.com/support/linux

Informacije o rešavanju problema, korisnička uputstva, uputstva za konfigurisanje, specifikacije proizvoda, blogovi za tehničku pomoć, upravljački programi, ispravke softvera, itd



Posetite www.dell.com/support

Saznajte više o vašem operativnom sistemu, konfigurisanju i korišćenju računara, rezervnom kopiranju podataka, dijagnostici, itd.

Pogledajte *Ja i moj Dell* na strani www.dell.com/support/manuals.

Kontaktiranje kompanije Dell

Da biste kompaniju Dell kontaktirali u vezi prodaje, tehničke podrške ili korisničke podrške, posetite www.dell.com/contactdell.

-  **NAPOMENA:** Dostupnost se razlikuje u zavisnosti od zemlje i proizvoda, a neke usluge ne moraju biti dostupne u vašoj zemlji.
-  **NAPOMENA:** Ako nemate aktivnu vezu sa Internetom, kontakt informacije možete pronaći na fakturi, otpremnici, računu ili katalogu Dell proizvoda.